

Bushnell



VIVID IMAGE
2X
BRIGHTER
IN LOW LIGHT

ANGLE | RANGE
ARC
COMPENSATION

BONE

COLLECTOR™

LASER RANGEFINDER OWNER'S GUIDE

Thank you for purchasing your new Bushnell® Bone Collector 850 Laser Rangefinder.

This manual will help you optimize your viewing experience by explaining how to utilize the rangefinder's features and how to care for it. Read the instructions carefully before using your rangefinder.

⚠ WARNING: As with any laser device, it is not recommended to directly view the emissions for long periods of time with magnified lenses.

INTRODUCTION

Your Bushnell® Bone Collector 850 is an ultra compact, premium laser rangefinder with the latest Digital Technology, providing precise range readings from 5-850 yards/5-777 meters. Measuring 1.3 x 4.2 x 2.9 inches, the 6-ounce Bone Collector 850 delivers extremely fast target acquisition, with +/- 1 yard accuracy to the maximum range. The Bone Collector 850 laser rangefinder features Bushnell's patented ARC™ (Angle Range Compensation with Ballistics Intelligence), a new Ranging Engine for faster, more consistent response and readings, a Vivid LCD display with higher light transmission and water resistant (IPX4) construction.

**Note: You will get both longer and shorter maximum distances depending on the reflective properties of the particular target and the environmental conditions at the time the distance of an object is being measured. The color, surface finish, size and shape of the target all affect reflectivity and range. The brighter the color, the longer the range. White is highly reflective, for example, and allows longer ranges than the color black, which is the least reflective color. A shiny finish provides more range than a dull one. A small target is more difficult to range than a larger target. The angle to the target also has an effect. Shooting to a target at a 70 degree angle (where the target surface is perpendicular to the flight path of the emitted energy pulses) provides good range while a steep angle on the other hand, provides limited ranging. In addition, lighting conditions (e.g. the amount of sunlight) will affect the ranging capabilities of the unit. The less light (e.g. overcast skies) the farther the unit's maximum range will be. Conversely, very sunny days will decrease the unit's maximum range.*

HOW OUR DIGITAL TECHNOLOGY WORKS

The Bone Collector 850 laser rangefinder emits invisible, eye safe, infrared energy pulses. The Bone Collector 850 rangefinder's microprocessor results in instantaneous and accurate readings every time. Sophisticated digital technology instantaneously calculates distances by measuring the time it takes for each pulse to travel from the rangefinder, to the target, and back.

PARTS GUIDE



BATTERY ACTIVATION / BATTERY LIFE INDICATOR

Before first use: Remove the battery compartment cover by lifting the battery cover tab and then rotating the cover counter-clockwise. Remove and discard the "Remove Battery Disk" sticker covering the positive battery terminal, then replace the battery cover. **NOTE: It is recommended that the CR2 3-volt lithium battery be replaced at least once every 12 months. Insert it into the compartment negative end first.**

Battery Level Indicator Icon (I):

Full charge 

3/4 battery level remaining 

1/2 battery level remaining 

1/4 battery level remaining 

Battery icon blinks - battery needs to be replaced and unit will not be operable.

BASIC OPERATION

- While looking through the laser rangefinder, press and release the Power/Fire button to activate the display.
- If the display appears blurry, rotate the rubber eyecup/diopter adjustment in either direction until the display is sharp for your vision.
- Placing the aiming circle (located in the center of the display) on a target at least 5-6 yards away, depress and hold the Fire button down until the range reading is displayed below the aiming circle.
- Once a range has been acquired, you can release the Fire button. The four "crosshairs" just outside the aiming circle will go out, indicating the laser is no longer being transmitted. The display will remain on and display the last distance measurement for about 15 seconds, until the display automatically switches off to extend battery life.
- You can press the Fire button again at any time to check the range to a new target. To re-fire, press the button again.
- To scan the laser across an area and get continuously updated range readings, simply continue to hold the Fire button down and sweep the rangefinder over multiple targets. The crosshairs outside the aiming circle will flash to indicate scan operation.

DISPLAY INDICATORS/ICONS

The Bone Collector 850 rangefinder's display incorporates the following illuminated indicators:

- Battery Level Indicator (1)
- Aiming Circle/Dot (2)
- Active/Scan Laser Indicator (3)
- Standard "Line of Sight" Distance (4)
- Distance Units Indicators (5): Y=Yards, M=Meters
- Angle Indicator-incline in degrees (6)
- True Horizontal Distance (angle compensated range) (7a) / FEET (Feet) Distance Units Indicator (*during setup only*) (7b)

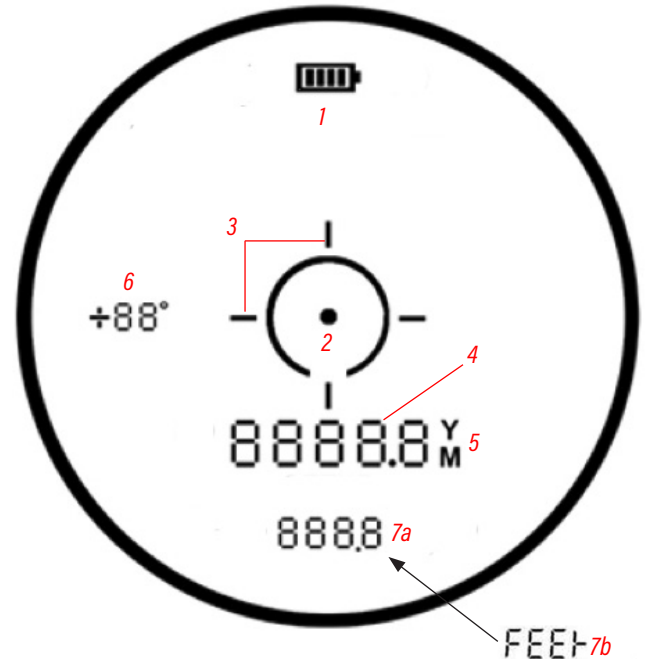

SELECTING UNIT OR MEASURE (YARDS/METERS/FEET)

The Bone Collector laser rangefinder can be used to measure distances in yards (default setting), meters or feet. The unit of measure indicators for Yards or Meters (5) is located to the right of the Standard "Line of Sight" Distance (4). If "Y" or "M" (5) are not lit when ranging, distances are in Feet.

To select a different unit of measure, start with the rangefinder powered off. Press and continue to hold the Fire button. "Y", "M" or "FEET" will begin flashing, with the display slowly cycling through these 3 unit options (5,7b). Release the Fire button when your desired display units are flashing. To select a different unit of measure, repeat this process.

AUTOMATIC SCAN

To use the Automatic SCAN feature, simply press and hold the Fire button, then move the rangefinder from object to object while keeping the Fire button depressed. Automatic SCAN will cause the standard line of sight distance readout (4) to be continuously updated as multiple objects are targeted. The Active/Scan indicator lines (3) flash while scanning.

ANGLE RANGE COMPENSATION (ARC)

The Bone Collector 850 Laser Rangefinder with ARC™ was especially designed with hunters in mind. Your rangefinder features a built-in inclinometer that solves a problem hunters have been faced with for years. Bow and rifle hunters have struggled with extreme uphill and downhill angles because of how these angles alter true horizontal distance to your target. The ARC™ solution: an integrated inclinometer provides angular data to a processor chip when targeting objects that are either uphill or downhill. This data is then combined with internal algorithmic formulas.

When the Fire button is released, the Bone Collector 850 laser rangefinder's display will show you the standard "line of sight" distance near the center of the display (4), along with the angle of incline in degrees (-/+ 70°), indicated at the left side of the display (6). The true horizontal distance (angle compensated range) is also shown, near the bottom of the display (7a). The True

Horizontal Distance (THD) is the range you should base your shot upon.

For example, a bowhunter in a tree stand may be aiming at a deer that is downhill at a -52° relative to his position. The line of sight distance is 32 yards, but he is likely to “overshoot” the target based on that. The THD distance (compensated for the angle) reads 19.7 yards. That is the distance the hunter should base his shot upon.

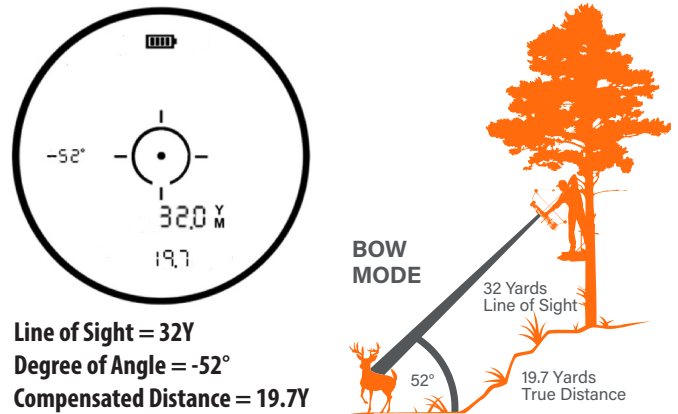

CLEANING AND GENERAL CARE

The lenses of your Bushnell Bone Collector 850 laser rangefinder are multi-coated for highest light transmission. As with any multi-coated optics, special care must be taken in cleaning the lenses. Follow these tips for proper lens cleaning:

- Blow away any dust or debris on the lens (or use a soft lens brush).
- To remove dirt or finger prints, clean with the supplied micro-fiber cloth rubbing in a circular motion. Use of a coarse cloth or unnecessary rubbing may scratch the lens surface and eventually cause permanent damage. The included washable microfiber cleaning cloth is ideal for the routine cleaning of your optics. Simply breathe lightly on the lens to provide a slight amount of moisture, then gently rub the lens with the microfiber cloth.
- For a more thorough cleaning, photographic lens tissue and photographic-type lens cleaning fluid or isopropyl alcohol may be used. Always apply the fluid to the cleaning cloth – never directly on the lens.

The rangefinder is manufactured and tested to withstand water exposure up to IPX4 standards. It is water resistant, but should not be submerged.

TROUBLESHOOTING

Never disassemble your laser rangefinder. Irreparable damage can result from unauthorized service attempts, which also void the warranty.

If unit does not turn on, display does not illuminate:

- Depress Power/Fire button.
- Check and if necessary, replace battery. If unit does not respond to button presses, replace the battery with a good quality CR2 3-volt Lithium battery.

If unit powers down (display goes blank when attempting to power the laser):

- The battery is either weak or low quality. Replace the battery with a new 3 -volt lithium battery (CR2).

If target range cannot be obtained:

- Make sure the display is illuminated.
- Make sure that the Power/Fire button is being depressed.
- Make sure that nothing, such as your hand or finger, is blocking the lenses at the front of the rangefinder that emit and receive the laser pulses.
- Make sure unit is held steady while depressing Power/Fire button.

NOTE: The last range reading does not need to be cleared before ranging another target. Simply aim at the new target using the display reticle, depress the power button and hold until new range reading is displayed.

Technical Specifications

| SKU | Mag x Obj Lens Diam. | Max Range (Y/M) (Reflective Target) | Range to Tree (Y/M) | Range to Deer (Y/M) | Ranging Accuracy | Optical Coatings | Length (in/mm) | Weight (oz/g) |
|----------|----------------------|--|---------------------|---------------------|------------------|------------------|----------------|---------------|
| LB850SBL | 6x 24mm | 850/777 | 500/457 | 350/320 | +/- 1 yd | Multicoated | 4.3/110 | 6.3/180 |
| 202209 | 6x 24mm | 850/777 | 500/457 | 350/320 | +/- 1 yd | Multicoated | 4.3/110 | 6.3/180 |



Products manufactured on or after June 2020 are covered by the Bushnell Lifetime Ironclad Warranty. The Ironclad Warranty is a full lifetime warranty that covers the lifetime of this Product. Each Product has a defined lifetime; lifetimes can range from 1 to 30 years. This Product's lifetime can be found at the website listed below and/or on the Bushnell webpage specific to this Product.

We warrant that this Product is free from defects in materials and workmanship and will meet all represented performance standards for the lifetime of this Product. If this Product isn't working properly due to a covered defect, we will, at our option, either repair or replace it and ship it back to you at no charge. This warranty is fully transferable and does not require a receipt, warranty card, or product registration. This warranty does not cover the following: electronic components; batteries; cosmetic damage; damage caused by failing to properly maintain the product; loss; theft; damage as a result of unauthorized repair, modification, or disassembly; intentional damage, misuse, or abuse; and ordinary wear and tear. This Warranty will be void if the date stamp or other serialization codes have been removed from the Product.

To view the full warranty and find details on how to request service under the warranty, go to our website at www.bushnell.com/warranty. Alternatively, you can request a copy of the warranty by calling us at 1-800-423-3537 or writing to us at one of the following addresses:

IN U.S.A. Send To:

Bushnell Outdoor Products
Attn.: Repairs
9200 Cody
Overland Park, Kansas 66214

IN CANADA Send To:

Bushnell Outdoor Products
Attn.: Repairs
140 Great Gulf Drive, Unit B
Vaughan, Ontario L4K 5W1

For products purchased outside the United States or Canada please contact your local dealer for applicable warranty information.

This warranty gives you specific legal rights.
You may have other rights which vary from country to country.

©2020 Bushnell Outdoor Products

 **WARNING: This product uses a Lithium based battery. Lithium batteries can overheat and cause damage if physically abused. Do not use batteries that are damaged or show signs of physical wear.**

FCC Statement

This device complies with part 15 of the FCC Rules. Operation is subject to the following two conditions: (1) This device may not cause harmful interference, and (2) this device must accept any interference received, including interference that may cause undesired operation.

This equipment has been tested and found to comply with the limits for a Class B digital device, pursuant to Part 15 of the FCC Rules. These limits are designed to provide reasonable protection against harmful interference in a residential installation. This equipment generates, uses and can radiate radio frequency energy and, if not installed and used in accordance with the instructions, may cause harmful interference to radio communications. However, there is no guarantee that interference will not occur in a particular installation. If this equipment does cause harmful interference to radio or television reception, which can be determined by turning the equipment off and on, the user is encouraged to try to correct the interference by one or more of the following measures:

- Reorient or relocate the receiving antenna.
- Increase the separation between the equipment and receiver.
- Connect the equipment into an outlet on a circuit different from that to which the receiver is connected.
- Consult the dealer or an experienced radio/TV technician for help.

Shielded interface cable must be used with the equipment in order to comply with the limits for a digital device pursuant to Subpart B of Part 15 of FCC Rules. Specifications and designs are subject to change without any notice or obligation on the part of the manufacturer.

Important Note: Radiation Exposure Statement

- This equipment complies with FCC radiation exposure limits set forth for an uncontrolled environment. This equipment should be installed and operated with minimum distance 0cm between the radiator and your body.
- This transmitter must not be co-located or operating in conjunction with any other antenna or transmitter.



FDA SAFETY

Class 1 laser product in accordance with IEC 60825-1:2007.

Complies with 21 CFR 1040.10 and 1040.11 except for conformance with IEC 60825-1 Ed. 3., as described in Laser Notice No. 56, dated May 8, 2019.

Caution: There are no user controls, adjustments or procedures. Performance of procedures other than those specified herein may result in access to invisible laser light.

Industry Canada Statement :

This device complies with ISED's license-exempt RSSs. Operation is subject to the following two conditions: (1) This device may not cause harmful interference, and (2) this device must accept any interference received, including interference that may cause undesired operation.

Le présent appareil est conforme aux CNR d'ISED applicables aux appareils radio exempts de licence. L'exploitation est autorisée aux deux conditions suivantes: (1) le dispositif ne doit pas produire de brouillage préjudiciable, et (2) ce dispositif doit accepter tout brouillage reçu, y compris un brouillage susceptible de provoquer un fonctionnement indésirable.

Radiation Exposure Statement / Déclaration d'exposition aux radiations :

This device complies with the Industry Canada portable RF exposure limit set forth for an uncontrolled environment and is safe for the intended operation as described in this manual. Further RF exposure reduction can be achieved if the product can be kept as far as possible from the user's body or if the device is set to a lower output power if such function is available.

Le produit est conforme aux limites d'exposition pour les appareils portables RF pour les Etats-Unis et le Canada établies pour un environnement non contrôlé.

Le produit est sûr pour un fonctionnement tel que décrit dans ce manuel. La réduction aux expositions RF peut être augmentée si l'appareil peut être conservé aussi loin que possible du corps de l'utilisateur ou que le dispositif est réglé sur la puissance de sortie la plus faible si une telle fonction est disponible.

Patent #'s: 7,658,031 | 8,081,298

Patent Pending: 6,542,302

Disposal of Electric and Electronic Equipment

(Applicable in the EU and other European countries with separate collection systems)

This equipment contains electric and/or electronic parts and must therefore not be disposed of as normal household waste. Instead, it should be disposed at the respective collection points for recycling provided by the communities. For you, this is free of charge.

If the equipment contains exchangeable (rechargeable) batteries, these too must be removed before and, if necessary, in turn be disposed of according to the relevant regulations (see also the respective comments in this unit's instructions).

Further information about the subject is available at your community administration, your local waste collection company, or in the store where you purchased this equipment.

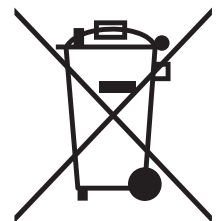

Nous vous remercions de nous avoir fait confiance en achetant le nouveau télémètre laser Bushnell® Bone Collector 850 Laser Rangefinder. Ce manuel vous aidera à optimiser votre expérience visuelle en vous expliquant comment prendre soin du télémètre et en utiliser les fonctionnalités. Lisez attentivement les instructions avant d'utiliser votre télémètre.

AVERTISSEMENT : comme pour tout appareil laser, il est recommandé de ne pas regarder directement les émissions avec des lentilles grossissantes pendant des périodes prolongées.

PRÉSENTATION

Votre Bushnell® Bone Collector 850 est un télémètre laser ultracompact, haute qualité, qui intègre une technologie numérique de dernière génération et fournit des distances précises de 5 à 777 mètres (5 à 850 yards). Avec ses dimensions de 3,3 x 10,6 x 7,4 centimètres (1,3 x 4,2 x 2,9 pouces), le Bone Collector 850 permet une acquisition extrêmement rapide des cibles, avec une précision de +/- 1 yard jusqu'à la portée maximale. Le télémètre laser Bone Collector 850 est équipé du système ARC™ breveté (Compensation de la portée angulaire par analyse balistique), un nouveau moteur de télémétrie pour des mesures et des réponses plus rapides et plus cohérentes, un écran LCD Vivid à transmission lumineuse plus élevée et résistant à l'eau (IPX4).

** Remarque : la distance maximale obtenue peut être plus longue ou plus courte, selon les propriétés réfléchissantes de la cible et les conditions environnementales au moment de la mesure. La couleur, la finition de la surface, la taille et la forme de la cible peuvent modifier la réflectivité et la portée. Plus la couleur est vive, plus la portée est longue. Par exemple, le blanc est très réfléchissant et génère une portée plus longue que le noir, qui est la couleur la moins réfléchissante. Un aspect brillant offre une plus grande portée qu'un aspect terne. La distance d'une petite cible est plus difficile à mesurer que celle d'une grande. L'angle de la cible joue également un rôle. Viser une cible avec un angle de 70 degrés (surface de la cible perpendiculaire à la trajectoire des impulsions d'énergie émises) assure une bonne portée, mais un angle plus prononcé peut limiter celle-ci. De plus, les conditions d'éclairage (par exemple, la quantité de lumière naturelle) modifient les capacités de calcul de distance de l'appareil. Plus la lumière est faible (par exemple, un ciel couvert), plus la portée maximale de l'appareil est importante. À l'inverse, la portée maximale de l'appareil diminue lors des journées très ensoleillées.*

FONCTIONNEMENT DE NOTRE TECHNOLOGIE NUMÉRIQUE

Le télémètre laser Bone Collector 850 émet des impulsions d'énergie infrarouges invisibles et sans danger pour les yeux. Son microprocesseur génère des relevés instantanés et précis à chaque fois. Cette technologie numérique sophistiquée calcule instantanément les distances en mesurant le temps nécessaire pour que chaque impulsion envoyée à la cible revienne au télémètre.

GUIDE DES PIÈCES



ACTIVATION DE LA BATTERIE/INDICATEUR D'AUTONOMIE

Avant la première utilisation : retirez le couvercle du compartiment à pile en soulevant la languette, puis en faisant tourner le couvercle dans le sens contraire des aiguilles d'une montre. Décollez et jetez l'autocollant « Remove Battery Disk » (retirer le couvercle du compartiment à pile) sur la borne + de la pile, puis remettez le couvercle en place. **REMARQUE :** il est recommandé de remplacer la pile au lithium CR2 de 3 volts au moins une fois tous les 12 mois. Insérez-la dans le compartiment avec la borne - en premier.



Icônes indiquant le niveau de charge de la pile (1) :

Niveau de batterie 100 % 

Niveau de batterie 75 % 

Niveau de batterie 50 % 

Niveau de batterie 25 % 

Indicateur de niveau de charge clignotant : la pile doit être remplacée pour que l'appareil puisse fonctionner.

FONCTIONNEMENT DE BASE

- Tout en regardant à travers le télémètre laser, appuyez et relâchez le bouton d'alimentation/déclenchement pour activer l'affichage.
- Si l'affichage est flou, tournez le réglage de dioptre/oculaire en caoutchouc dans l'un ou l'autre sens, jusqu'à obtenir une vision nette.
- En plaçant le cercle de visée (au centre de l'affichage) sur une cible située au moins à 4,5 ou 5,5 mètres (5-6 yards), appuyez et maintenez enfoncé le bouton de déclenchement jusqu'à ce que la distance s'affiche en dessous du cercle de visée.
- Dès que la distance est obtenue, vous pouvez relâcher le bouton de déclenchement. Les quatre réticules entourant le cercle de visée disparaîtront, indiquant que le laser n'est plus transmis. L'écran restera actif et affichera la dernière distance mesurée, pendant 15 secondes, avant de s'éteindre automatiquement pour prolonger l'autonomie de la pile.
- Vous pouvez à nouveau appuyer sur le bouton de déclenchement à tout moment, afin de connaître la distance d'une nouvelle cible. Pour effectuer un nouveau déclenchement, appuyez à nouveau sur le bouton.
- Pour balayer le laser dans une zone donnée et obtenir des relevés de portée actualisés en permanence, maintenez simplement le bouton d'alimentation enfoncé tout en déplaçant lentement le télémètre. Le réticule entourant le cercle de visée clignote pour signaler l'opération de mesure de zone.

ICÔNES/INDICATEURS AFFICHÉS

L'écran du télémètre Bone Collector 850 affiche les indicateurs lumineux suivants :

- Indicateur de niveau de charge de la pile (1)
- Cercle/point de visée (2)
- Indicateur de laser/balayage actif (3)
- Distance de la ligne de mire standard (4)
- Indicateurs d'unité de distance (5) : Y = Yards, M = Mètres
- Indicateur d'angle incliné en degrés (6)
- Distance horizontale réelle (compensée en fonction de l'angle) (7a) / Indicateur d'unités de distance en FEET (pieds) (pendant la configuration uniquement) (7b)

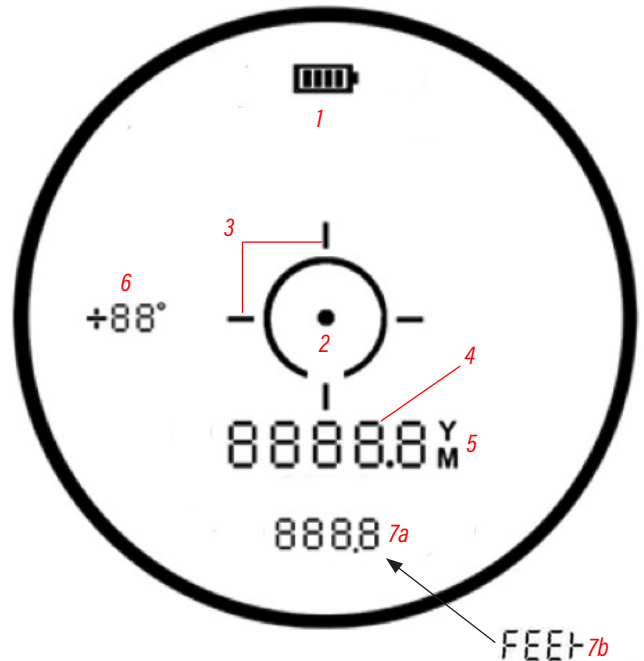

SÉLECTION DE L'UNITÉ OU DE LA MESURE (YARDS/MÈTRES/PIEDS)

Le télémètre laser Bone Collector peut être utilisé pour mesurer les distances en yards (par défaut), en mètres ou en pieds. Les indicateurs d'unité de mesure pour les yards ou les mètres (5) sont situés à droite de la Distance de la ligne de mire standard (4). Si « Y » ou « M » (5) ne sont pas allumés lors de la mesure de la distance, les distances sont en pieds.

Pour sélectionner une autre unité de mesure, commencez avec le télémètre éteint. Appuyez et maintenez enfoncé le bouton de tir. L'indicateur « Y », « M » ou « FEET » se met à clignoter, avec un affichage progressif de ces 3 options d'unité (5,7b). Relâchez le bouton de tir lorsque les unités d'affichage souhaitées clignotent. Pour sélectionner une autre unité de mesure différente, répétez ce processus.

BALAYAGE AUTOMATIQUE

Pour utiliser la fonction de balayage automatique, il suffit d'appuyer et de maintenir enfoncé le bouton de déclenchement, puis de diriger le télémètre d'un objet à un autre tout en maintenant le bouton de déclenchement enfoncé. Le BALAYAGE automatique déclenche l'actualisation continue de la mesure de la distance de ligne de mire standard (4) car plusieurs objets sont ciblés. Les lignes d'indicateur Actif/Balayage (3) clignotent pendant le balayage.

Compensation de la portée angulaire ARC (ANGLE RANGE COMPENSATION)

Le télémètre laser Bone Collector 850, doté de la technologie ARC™, a été tout spécialement conçu pour les chasseurs. Votre télémètre intègre un inclinomètre qui résout un problème auquel les chasseurs sont confrontés depuis des années. Quelle que soit l'arme utilisée (arc ou fusil), les configurations de terrain très pentues altèrent le calcul de la distance horizontale réelle de la cible. La solution, l'ARC™ : un inclinomètre intégré qui transmet les données angulaires à une puce lorsque les objets ciblés sont en hauteur ou en contrebas. Ces données sont ensuite traitées avec des formules algorithmiques internes.

Lorsque le bouton Fire est relâché, le L'écran du télémètre laser Bone Collector 850 affichera toi le distance de « ligne de visée » standard près du centre de l'écran (4), ainsi que l'angle d'inclinaison en degrés (- / + 70 °), indiqué sur le côté gauche de l'écran (6). La distance horizontale compensée selon l'angle s'affiche vers le bas de l'écran(7a). La vraie distance horizontale (THD) est la portée selon laquelle vous devez baser votre tir.

Par exemple, un chasseur à l'arc à l'affût dans un arbre peut viser un animal en contrebas, à un angle de -52° par rapport à sa position. La distance de la ligne de mire est de 29 mètres (32 yards), mais le chasseur risque de tirer au-dessus de la cible s'il se base sur cette information. La distance horizontale réelle (compensée en fonction de l'angle) est de 18 mètres (19,7 yards). Il s'agit de la distance sur laquelle le chasseur doit baser son tir.

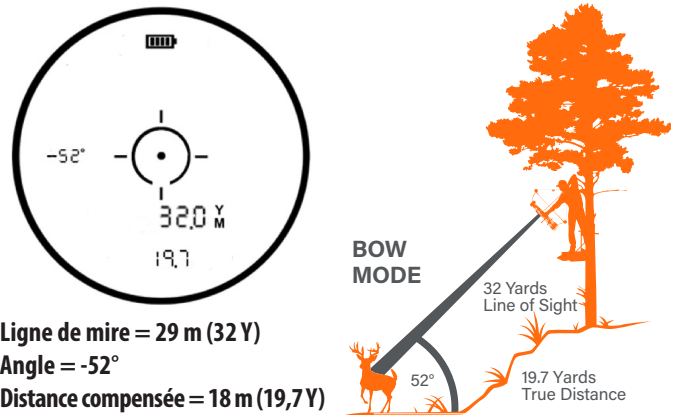

Ligne de mire = 29 m (32 Y)
 Angle = -52°
 Distance compensée = 18 m (19,7 Y)

NETTOYAGE ET ENTRETIEN GÉNÉRAL

Les lentilles de votre télémètre laser Bone Collector 850 font l'objet d'un traitement multicouches pour une transmission lumineuse optimale. Comme pour tout matériel optique multicouche, un soin particulier doit être apporté au nettoyage des lentilles. Suivez ces conseils pour un nettoyage approprié des lentilles :

- Retirez la poussière ou les débris situés sur les lentilles en soufflant dessus (ou en utilisant une brosse douce).
- Pour retirer les impuretés ou les traces de doigts, utilisez le chiffon en microfibre fourni et frottez avec un mouvement circulaire. L'utilisation d'un chiffon rêche ou un frottement trop marqué risquent de rayer la surface de la lentille et de l'endommager définitivement. Le chiffon en microfibre lavable fourni convient parfaitement au nettoyage régulier de votre matériel optique. Il suffit de souffler légèrement sur la lentille pour apporter un peu d'humidité, puis de frotter délicatement avec le chiffon en microfibre.
- Pour un nettoyage minutieux, vous pouvez également utiliser un tissu ou un liquide nettoyant pour objectif photographique, ou encore de l'alcool isopropylique. Appliquez toujours le liquide sur le chiffon, jamais directement sur la lentille.

Le télémètre est fabriqué et testé pour offrir un niveau d'étanchéité à l'eau IPX4. Il est étanche, mais ne doit pas être immergé dans un liquide.

DÉPANNAGE

Ne démontez jamais votre télémètre laser. Une tentative de réparation non autorisée peut endommager l'appareil de manière irréparable, ce qui a pour effet d'annuler la garantie.

Si l'appareil ne se met pas en marche, l'écran ne s'allume pas :

- Appuyez sur le bouton Alimentation/Déclenchement.
- Vérifiez l'état de la pile et remplacez-la au besoin. Si l'appareil ne répond pas lorsque vous appuyez sur le bouton, remplacez la pile par une pile au lithium CR2 de 3 volts de bonne qualité.

Si l'appareil s'éteint (l'écran s'éteint lorsque vous tentez d'activer le laser) :

- La pile est presque déchargée ou de mauvaise qualité. Remplacez la pile par une nouvelle pile au lithium de 3 volts (CR2).

Si la distance de la cible ne peut pas être calculée :

- Assurez-vous que l'écran est allumé.
- Assurez-vous que le bouton Alimentation/Déclenchement est enfoncé.
- Assurez-vous que rien ne bloque l'objectif à l'avant du télémètre (comme votre main ou votre doigt), car c'est l'objectif qui émet et reçoit les impulsions laser.
- Assurez-vous que l'appareil ne bouge pas lorsque vous appuyez sur le bouton Alimentation/Déclenchement.

REMARQUE : il n'est pas nécessaire d'effacer la dernière distance affichée avant de viser une autre cible. Il suffit de viser une autre cible à l'aide du réticule de l'écran et de maintenir le bouton d'alimentation enfoncé jusqu'à ce que la nouvelle distance apparaisse.

Caractéristiques techniques

| UGS | Mag x Diam. de lentille | Portée max. (Y/M) (cible réfléchissante) | Distance jusqu'à arbre (Y/M) | Distance jusqu'à animal (Y/M) | Précision de télémétrie | Revêtements optiques | Longueur (po/mm) | Poids (oz./g) |
|----------|-------------------------|---|------------------------------|-------------------------------|-------------------------|----------------------|------------------|---------------|
| LB850SBL | 6 x 24 mm | 850/777 | 500/457 | 350/320 | +/- 1 yard | Multicouches | 4.3/110 | 6.3/180 |
| 202209 | 6 x 24 mm | 850/777 | 500/457 | 350/320 | +/- 1 yard | Multicouches | 4.3/110 | 6.3/180 |



Les produits fabriqués à partir de juin 2020 sont couverts par la garantie à vie Bushnell Ironclad. La garantie Ironclad est une garantie à vie totale, qui couvre l'ensemble de la durée de vie du produit. Chacun de nos produits dispose d'une durée de vie définie, comprise entre 1 et 30 ans. La durée de vie de ce produit est consultable à l'adresse ci-dessous ou sur la page spécifique à ce produit sur le site Bushnell.

Nous garantissons que ce produit est exempt de défauts de fabrication et de matériaux défectueux, et qu'il répond à toutes les normes de performances définies pour la durée de vie de ce produit. Si ce produit ne fonctionne pas comme il le devrait en raison d'un défaut couvert par cette garantie, le produit sera remplacé ou réparé gratuitement (à notre discrétion), et vous sera réexpédié sans frais. Cette garantie est entièrement transférable et ne nécessite aucun reçu, carte de garantie ou enregistrement du produit. Cette garantie ne couvre aucun des éléments suivants : composants électroniques ; piles et batteries ; dégâts esthétiques ; dommages causés par un défaut d'entretien du produit ; perte ; vol ; dommages résultant d'une réparation, d'une modification ou d'un démontage non autorisé ; dommages, utilisation mauvaise et/ou abusive intentionnelle ; usure normale du produit ou de ses composants. Si la date de fabrication ou tout autre numéro de série sont retirés du produit, la garantie sera annulée.

Pour consulter la garantie complète ou trouver des informations sur les services de garantie à votre disposition, visitez notre site Web à l'adresse www.bushnell.com/warranty. Vous pouvez également nous demander une copie de la garantie en nous appelant au 1-800-423-3537, ou en nous écrivant à l'une des adresses suivantes :

Aux U.S.A. Envoyé à :

Bushnell Outdoor Products
Attn.: Repairs
9200 Cody
Overland Park, Kansas 66214

AU CANADA Envoyé à :

Bushnell Outdoor Products
Attn.: Repairs
140 Great Gulf Drive, Unit B
Vaughan, Ontario L4K 5W1

Pour les produits achetés à l'extérieur des Etats-Unis ou du Canada, veuillez contacter votre revendeur local pour obtenir les conditions de garantie applicables.

Cette garantie vous confère des droits légaux spécifiques.
Vous pouvez avoir d'autres droits qui varient d'un pays à l'autre.

©2020 Bushnell Outdoor Products

 **AVERTISSEMENT:** Ce produit utilise une batterie au lithium. Les batteries au lithium peuvent surchauffer et causer des dommages si elles sont maltraitées physiquement. N'utilisez pas de piles endommagées ou présentant des signes d'usure physique.

NOTE FCC

Cet équipement a été testé et s'est avéré conforme aux limites du dispositif numérique de classe B, en vertu de la partie 15 des règles de la FCC. Ces limites sont conçues afin de fournir une protection raisonnable contre les interférences dans une installation résidentielle. Cet équipement génère, utilise et peut émettre des radiofréquences et, s'il n'est pas installé et utilisé selon les instructions, peut causer des interférences nocives aux communications radio.

Toutefois, il n'y a pas de garantie que les interférences ne se produiront pas dans une installation particulière. Si cet équipement provoque des interférences nocives à la réception radio ou télévisuelle, qui peuvent être déterminées en éteignant puis rallumant l'équipement, nous encourageons l'utilisateur à essayer de corriger l'interférence par l'une ou plusieurs des mesures suivantes :

- Réorienter ou repositionner l'antenne de réception.
- Augmenter la distance séparant l'appareil du récepteur.
- Connecter l'équipement à une prise appartenant à un circuit différent de celui sur lequel le récepteur est connecté.
- Contacter le revendeur ou faire appel à un technicien spécialisé en radio/télévision pour obtenir de l'aide.

Afin de se conformer aux limites du dispositif numérique selon la partie 15, section B, des règles de la FCC, des câbles blindés doivent être utilisés avec cet équipement.

Remarque importante: Déclaration d'exposition aux radiations

- Cet équipement est conforme aux limites d'exposition aux radiations FCC établies pour un environnement non contrôlé. Cet équipement doit être installé et utilisé à une distance minimale de 0 cm entre le radiateur et votre corps.
- Cet émetteur ne doit pas être situé à proximité ou fonctionner en conjonction avec une autre antenne ou un autre émetteur.



SÉCURITÉ FDA

Produit laser de classe 1 conforme à la norme CEI 60825-1:2007.

Conforme aux normes 21CFR1040.10 et 1040.11, à l'exception de la conformité avec la norme IEC60825-1 Ed.3., comme décrit dans le document « Laser Notice 56 » du 8 mai 2019.

Attention : il n'existe pas de contrôles, ajustements ou procédures destinés à l'utilisateur. L'exécution de procédures autres que celles spécifiées ici peut entraîner l'exposition à une lumière laser invisible.

Industry Canada Statement :

This device complies withISED's licence-exempt RSSs. Operation is subject to the following two conditions: (1) This device may not cause harmful interference, and (2) this device must accept any interference received, including interference that may cause undesired operation.

Le présent appareil est conforme aux CNR d'ISED applicables aux appareils radio exempts de licence. L'exploitation est autorisée aux deux conditions suivantes: (1) le dispositif ne doit pas produire de brouillage préjudiciable, et (2) ce dispositif doit accepter tout brouillage reçu, y compris un brouillage susceptible de provoquer un fonctionnement indésirable.

Radiation Exposure Statement / Déclaration d'exposition aux radiations :

This device complies with the Industry Canada portable RF exposure limit set forth for an uncontrolled environment and is safe for the intended operation as described in this manual. Further RF exposure reduction can be achieved if the product can be kept as far as possible from the user's body or if the device is set to a lower output power if such function is available.

Le produit est conforme aux limites d'exposition pour les appareils portables RF pour les Etats-Unis et le Canada établies pour un environnement non contrôlé.

Le produit est sûr pour un fonctionnement tel que décrit dans ce manuel. La réduction aux expositions RF peut être augmentée si l'appareil peut être conservé aussi loin que possible du corps de l'utilisateur ou que le dispositif est réglé sur la puissance de sortie la plus faible si une telle fonction est disponible.

Patent #'s: 7,658,031 | 8,081,298

Patent Pending: 6,542,302

Traitement des déchets d'équipements électriques et électroniques

(En vigueur dans l'Union européenne et autres pays européens ayant des systèmes de collecte des déchets séparés)

Cet équipement contient des composants électriques et/ou électroniques et par conséquent ne doit pas être éliminé en fin de vie avec les autres déchets ménagers. Vous devez au contraire vous débarrasser de ce produit afin qu'il soit recyclé aux points de collecte respectifs fournis par les communautés locales. Pour vous, ceci est sans frais.

Si l'équipement contient des piles amovibles (rechargeables), celles-ci doivent également être retirées de l'équipement et, si nécessaire, être éliminées à leur tour conformément aux règlements en vigueur (voir également les commentaires respectifs dans la notice d'utilisation de ce produit).

De plus amples renseignements à ce sujet sont disponibles auprès de votre mairie, votre compagnie de ramassage d'ordures locale, ou dans le magasin où vous avez acheté cet équipement.

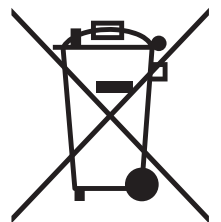

Gracias por comprar el nuevo telémetro láser Bushnell® Bone Collector 850.

Este manual le ayudará a optimizar su experiencia de visión ya que en él se explica cómo utilizar las funciones y controles del telémetro, así como el mantenimiento que precisa. Lea atentamente las instrucciones antes de usar el telémetro.

⚠ ADVERTENCIA: Al igual que con cualquier dispositivo láser, no se recomienda mirar directamente al haz que emite durante largos periodos de tiempo con lentes de aumento.

INTRODUCCIÓN

El Bushnell® Bone Collector 850 es un telémetro láser de gran calidad y muy compacto, dotado de la última tecnología digital y que ofrece lecturas de distancia precisas en un rango de 5 a 850 yardas (de 5 a 777 metros). Con unas dimensiones de 1,3 x 4,2 x 2,9 pulgadas, el Bone Collector 850 de 6 onzas (0,17 kg) proporciona una captura de objetivo rápida, con una precisión de +/- 1 yarda a la distancia máxima. El telémetro láser Bone Collector 850 también se caracteriza por tener la ARC™ (compensación de rango de ángulo con inteligencia balística) patentada de Bushnell, un nuevo motor de rango para realizar lecturas y dar respuestas más rápidas y coherentes, una pantalla LCD de colores intensos con una mayor transmisión de luz y un armazón resistente al agua (IPX4).

**Nota: puede obtener distancias máximas mayores o menores según las propiedades de reflexión de cada objetivo en particular y las condiciones ambientales en el momento de medir la distancia hasta un objeto. Tanto el color como el acabado superficial, el tamaño y la forma del objetivo afectan a la reflectividad y a la distancia. Cuanto más brillante sea el color, mayor será la distancia. Por ejemplo, el color blanco es muy reflectante y permite distancias más largas que el color negro, que es el color menos reflectante. Un acabado brillante proporciona un mayor rango que uno mate. Cuanto más pequeño sea el objetivo, más difícil será de medir. El ángulo respecto al objetivo también afecta a la medición. Disparar a un objetivo en un ángulo de 70 grados (de modo que la superficie del objetivo sea perpendicular a la trayectoria de los impulsos de energía emitidos) facilita un buen rango, mientras que un ángulo pronunciado proporciona un rango limitado. Además, las condiciones de iluminación (por ejemplo, la cantidad de luz solar) afectarán a la capacidad de rango de la unidad. Cuanta menos luz haya (por ejemplo, cielos nublados), mayor será el rango máximo de la unidad. Por el contrario, en días muy soleados disminuirá el rango máximo de la unidad.*

CÓMO FUNCIONA NUESTRA TECNOLOGÍA DIGITAL

El telémetro láser Bone Collector 850 emite pulsos de energía infrarroja invisibles y seguros para la vista. El avanzado microprocesador del telémetro Bone Collector 850 ofrece lecturas instantáneas y precisas en todo momento. Esta tecnología digital avanzada calcula al instante las distancias al medir el tiempo que tarda cada impulso en ir y volver desde el telémetro hasta el objetivo y viceversa.

GUÍA DE PIEZAS



INDICADOR DE DURACIÓN DE LA BATERÍA Y ACTIVACIÓN DE BATERÍA

Antes de usarlo por primera vez: Quite la tapa del compartimiento de la batería levantando la lengüeta de la tapa y luego gírela en sentido contrario a las agujas del reloj. Retire y tire la pegatina donde se indica que retire el disco de la batería y que cubre el terminal positivo de la batería y coloque de nuevo la tapa de la batería. **NOTA: se recomienda sustituir la batería de litio CR2 de 3 voltios al menos una vez cada 12 meses. Introduzca la batería en el compartimiento con el extremo negativo primero.**

Icono del indicador del nivel de carga de la batería (1):

Carga completa 

3/4 de nivel de batería restante 

1/2 de nivel de batería restante 

1/4 del nivel de batería restante 

El icono de batería parpadea: es necesario reemplazar la batería y la unidad no se podrá utilizar.

FUNCIONAMIENTO BÁSICO

- Mientras mira a través del telémetro láser, presione y suelte el botón de Encendido/Disparo para activar la pantalla.
- Si la pantalla se ve borrosa, gire el ajuste ocular o de dioptría de goma en cualquier dirección hasta que la pantalla se ajuste a su visión.
- Coloque el círculo de la diana (ubicado en el centro de la pantalla) sobre un objetivo a una distancia mínima de 5 a 6 yardas (de 4,5 a 5,4 m), mantenga pulsado el botón de Disparo hasta que la lectura de la distancia aparezca debajo del círculo de la diana.
- Una vez que se ha detectado una distancia, puede soltar el botón de Disparo. Las cuatro "cruceas" que rodean el círculo de la diana se apagarán, lo que indica que el láser ya no se está emitiendo. La pantalla permanecerá activa y en ella aparecerá la última medición de distancia durante unos 15 segundos, hasta que la pantalla se apague automáticamente para aumentar la duración de la batería.
- Puede presionar el botón de Disparo de nuevo en cualquier momento para comprobar la distancia hacia un nuevo objetivo. Para volver a disparar, pulse de nuevo el botón.
- Para rastrear el láser en una zona y poder ver las lecturas de distancia actualizadas continuamente, basta con mantener presionado el botón de Disparo mientras mueve el telémetro hacia distintos objetivos. Las cruceas que se encuentran fuera del círculo de la diana parpadearán para indicar la operación de rastreo.

ICONOS/INDICADORES DE LA PANTALLA

La pantalla del telémetro Bone Collector 850 incorpora los siguientes indicadores luminosos:

- Indicador del nivel de la batería (1)
- Círculo/punto de mira (2)
- Indicador de láser activo/de rastreo (3)
- Distancia de la línea visual estándar (4)
- Indicadores de unidades de distancia (5): Y = yardas, M = metros
- Indicador de ángulo e inclinación en grados (6)
- Distancia horizontal real (rango de ángulo compensado) (7a)/FEET (pies) Indicador de unidades de distancia (solo durante el proceso de configuración) (7b)

SELECCIÓN DE UNIDAD DE MEDIDA (YARDAS/METROS/PIES)

El telémetro láser Bone Collector se puede utilizar para medir distancias en yardas (ajuste predeterminado), metros o pies. Los indicadores de unidad de medida para yardas o metros (5) se encuentran a la derecha de la Distancia estándar de la línea visual (4). Si los iconos "Y" o "M" (5) no están iluminados al medir distancias, las lecturas de estas será en pies.

Para seleccionar otra unidad de medida, apague primero el telémetro. Deje presionado el botón de Disparo. Los iconos "Y", "M" o "FEET" empezarán a parpadear y en la pantalla se irán alternando las 3 unidades una tras otra (5,7b). Suelte el botón de Disparo cuando vea parpadearo la unidad que desee. Para seleccionar una unidad de medida diferente, repita este procedimiento.

ESCANEAO AUTOMÁTICO

Para usar la función de ESCANEAO automático, basta con mantener pulsado el botón de Disparo y, a continuación, mover el telémetro de un objeto a otro mientras mantiene el botón de Disparo presionado. ESCANEAO automático realizará una lectura de la distancia estándar de la línea visual (4) para ir cambiando continuamente a medida que se apuntan varios objetivos. Las líneas del indicador de láser activo/de rastreo (3) parpadearán al realizar el escaneo.

COMPENSACIÓN DE RANGO DE ÁNGULO (ARC)

El telémetro láser Bone Collector 850 se ha diseñado específicamente para cazadores. Su telémetro cuenta con un inclinómetro incorporado que resuelve un problema al que los cazadores se han enfrentado durante años. Los cazadores con arco y con rifle siempre tienen dificultades con los ángulos en subida y en bajada por cómo estos ángulos alteran la distancia horizontal real con el objetivo. Para eso está la solución ARC™: un inclinómetro integrado que envía datos de ángulo al chip del procesador cuando apunta a objetos que estén hacia arriba o hacia abajo. Luego, estos datos se combinan con fórmulas algorítmicas internas.

Al soltar el botón de Disparo, en la pantalla del telémetro láser Bone Collector 850 se le mostrará la distancia estándar de la línea visual cerca del centro de la pantalla (4), así como el ángulo de inclinación en grados (-/+ 70°), indicado en la parte izquierda de la pantalla (6). La distancia horizontal (rango de ángulo compensado) también aparece en la pantalla, cerca de su parte inferior (7a). La distancia horizontal real (THD) es el rango en el que se debe basar el disparo.

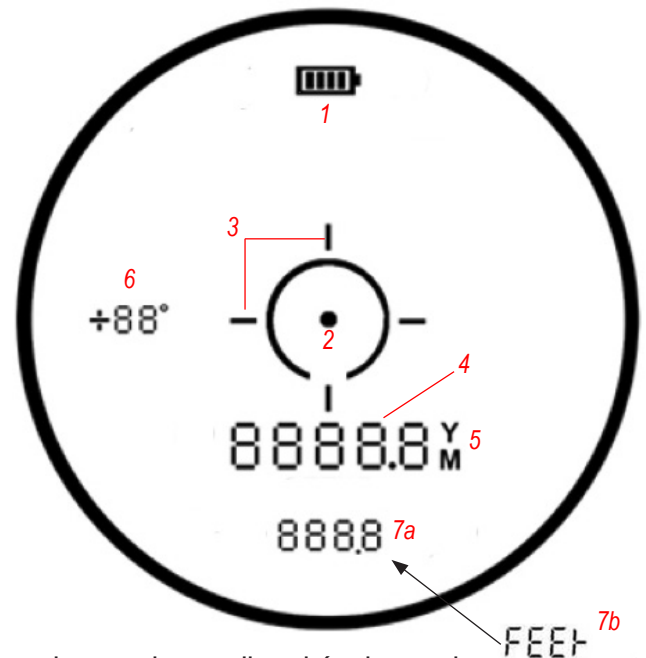

Por ejemplo, un cazador con arco en un puesto en un árbol puede estar apuntando a un ciervo que está en pendiente a unos -52° con respecto a su posición. La distancia de la línea visual es de 32 yardas (29 m), pero es probable que "pase de largo" el objetivo basándose en eso. La lectura de la distancia THD (compensada por el ángulo) es de 19,7 yardas (18 metros). Esta es la distancia en la que el cazador debería basar su disparo.

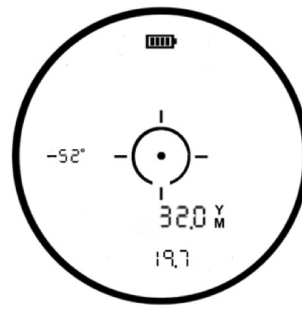

Línea visual = 32 Y
Grado de ángulo = -52°
Distancia compensada = 19,7 Y

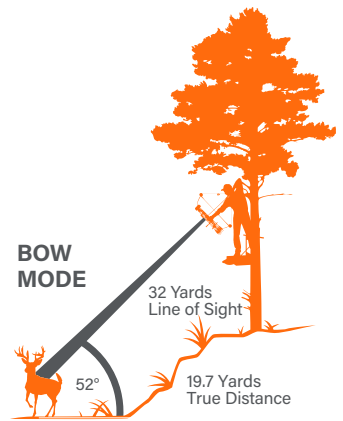

LIMPIEZA Y CUIDADO GENERAL

Las lentes del telémetro láser Bushnell Bone Collector 850 tienen revestimiento multicapa para la máxima transmisión de luz. Al igual que con cualquier producto óptico con revestimiento multicapa, se debe tener especial cuidado al limpiar las lentes. Siga estos consejos para realizar una limpieza adecuada de las lentes:

- Sople para retirar cualquier resto de polvo o suciedad que haya en la lente (o use un cepillo suave para lentes).
- Para eliminar la suciedad o las huellas de dedos, límpiela con el paño de microfibra lavable que viene incluido y frótela con un movimiento circular. Si utiliza un paño áspero o frota demasiado, puede arañar la superficie de la lente y, tal vez, causar un daño permanente. El paño de microfibra lavable incluido es idóneo para la limpieza habitual de las ópticas. Solo tiene que echar el aliento sobre la lente para humedecerla y frotarla suavemente con el paño de microfibra.
- Para realizar una limpieza más a fondo, se puede usar papel para lentes fotográficas y alcohol isopropílico o un líquido quitamanchas para lentes fotográficas. Aplique siempre el líquido al paño para limpiar, nunca directamente sobre la lente.

El telémetro está fabricado y probado para resistir exposiciones al agua conforme a las normas IPX4. Si bien es resistente al agua, no se debe sumergir.

DETECCIÓN Y RESOLUCIÓN DE PROBLEMAS

No desmonte el telémetro láser en ningún caso. Si se intentan realizar operaciones de mantenimiento no autorizadas, se podrían causar daños irreparables, lo que anularía también la garantía.

Si la unidad no se enciende o la pantalla no se ilumina:

- Presione el botón de Encendido/Disparo.
- Compruebe la batería y, si es necesario, sustitúyala. Si la unidad no responde cuando se pulsa el botón, cambie la batería por una de litio CR2 de 3 voltios de buena calidad.

Si la unidad se apaga (en la pantalla no aparece nada al tratar de encender el láser):

- La batería no tiene la capacidad de carga suficiente o es de baja calidad. Sustituya la batería por una batería de litio (CR2) nueva de 3 voltios.

Si no es posible determinar la distancia de un objetivo:

- Compruebe que la pantalla esté iluminada.
- Asegúrese de presionar el botón de Encendido/Disparo.
- Compruebe que nada, como la mano o el dedo, esté bloqueando las lentes de la parte delantera del telémetro que emiten y reciben los impulsos del láser.
- Asegúrese de mantener la unidad en una posición estable mientras presiona el botón de Encendido/Disparo.

NOTA: No es necesario borrar la última lectura de distancia para medir la distancia a otro objetivo. Basta con apuntar hacia el nuevo objetivo usando la retícula de la pantalla, presionar el botón de encendido y dejarlo pulsado hasta que aparezca la nueva lectura de distancia.

Especificaciones técnicas

| N.º de referencia | Aum. x diám. de lente de objetivo | Distancia máxima (Y/M) (objetivo reflectante) | Distancia a árbol (Y/M) | Distancia a ciervo (Y/M) | Rango de precisión | Revestimiento óptico | Longitud (pulgadas/mm) | Peso (oz/g) |
|-------------------|-----------------------------------|---|-------------------------|--------------------------|--------------------|----------------------|------------------------|-------------|
| LB850SBL | 6x 24mm | 850/777 | 500/457 | 350/320 | +/- 1 yardas | Multicapa | 4.3/110 | 6.3/180 |
| 202209 | 6x 24mm | 850/777 | 500/457 | 350/320 | +/- 1 yardas | Multicapa | 4.3/110 | 6.3/180 |



Los productos fabricados a partir de junio de 2020 están cubiertos por la garantía de por vida de Bushnell Ironclad. La Garantía Ironclad es una garantía de por vida que cubre la vida útil de este Producto. Cada producto tiene una vida definida; las vidas pueden variar de 1 a 30 años. La vida útil de este producto se puede encontrar en el sitio web que se detalla a continuación y/o en la página web de Bushnell específica para este Producto.

Garantizamos que este producto está libre de defectos en materiales y mano de obra y cumplirá con todos los estándares de rendimiento representados durante la vida útil de este producto. Si este Producto no funciona correctamente debido a un defecto cubierto, nosotros, a nuestra discreción, lo repararemos o lo reemplazaremos y se lo enviaremos sin cargo. Esta garantía es totalmente transferible y no requiere recibo, tarjeta de garantía ni registro de productos. Esta garantía no cubre lo siguiente: componentes electrónicos; baterías; daño estético; daño causado por no mantener adecuadamente el producto; pérdida; robo; daños como resultado de una reparación, modificación o desensamblaje no autorizado; daño intencional, mal uso o abuso; y el desgaste normal. Esta Garantía será nula si el sello de fecha u otros códigos de serialización han sido eliminados del Producto.

Para ver la garantía completa y encontrar detalles sobre cómo solicitar el servicio bajo la garantía, visite nuestro sitio web en www.bushnell.com/warranty. Alternativamente, puede solicitar una copia de la garantía llamándonos al 1-800-423-3537 o escribiéndonos a una de las siguientes direcciones:

EN ESTADOS UNIDOS enviar a
Bushnell Outdoor Products
Attn.: Repairs
9200 Cody
Overland Park, Kansas 66214

EN CANADÁ enviar a:
Bushnell Outdoor Products
Attn.: Repairs
140 Great Gulf Drive, Unit B
Vaughan, Ontario L4K 5W1

Para los productos comprados fuera de Estados Unidos o Canadá, póngase en contacto con su distribuidor local para obtener información sobre la garantía aplicable.

Esta garantía le otorga derechos legales específicos.
Es posible que tenga otros derechos que varíen de un país a otro.

© 2020 Bushnell Outdoor Products

 **ADVERTENCIA:** este producto usa una batería de litio. Las baterías de litio pueden sobrecalentarse y causar daños si se abusa físicamente. No use baterías que estén dañadas o muestren signos de desgaste físico.

NOTA DE LA FCC

Este equipo ha sido probado y se ha demostrado su cumplimiento con los límites para un dispositivo digital de clase B, de acuerdo con la parte 15 del reglamento de la FCC. Estos límites están diseñados para proporcionar una protección razonable frente a interferencias nocivas en una instalación residencial. Este equipo genera, usa y puede radiar energía de radiofrecuencia. Si no se instala y utiliza de acuerdo con las instrucciones, puede causar interferencias indeseables en las comunicaciones por radio.

Sin embargo, no existe garantía de que no se produzcan interferencias en una instalación en particular. Si este equipo llega a causar interferencias indeseables en la recepción de radio o televisión, lo cual se puede determinar apagando y encendiendo el equipo, se recomienda al usuario que trate de corregir la interferencia tomando una o más de las siguientes medidas:

- Reorientar la antena receptora o cambiar su ubicación.
- Aumentar la separación entre el equipo y el receptor.
- Conectar el equipo a una toma de corriente o a un circuito distinto al que está conectado el receptor.
- Consultar al distribuidor o a un técnico de radio/televisión experimentado en busca de ayuda.

El cable de interfaz blindado debe usarse con el equipo para cumplir con las limitaciones de un dispositivo digital de acuerdo con la sección B de la parte 15 del reglamento de la FCC.

Las especificaciones y los diseños están sujetos a cambios sin previo aviso ni obligación alguna del fabricante.

Nota importante: declaración de exposición a la radiación

- Este equipo cumple con los límites de exposición a la radiación de la FCC establecidos para un entorno no controlado. Este equipo debe instalarse y operarse con una distancia mínima de 0 cm entre el radiador y su cuerpo.
- Este transmisor no debe ubicarse ni funcionar junto con ninguna otra antena o transmisor.



SEGURIDAD CONFORME A FDA

Producto láser de clase 1 de acuerdo con IEC 60825-1:2007.

Cumple con 21CFR1040.10 y 1040.11 excepto por la conformidad con IEC60825-1 Ed.3., como se describe en el Aviso de Láser 56, de fecha 8 de mayo de 2019.

Precaución: no hay ajustes, procedimientos ni controles de usuario. La realización de procedimientos que no sean los especificados en este documento puede dar como resultado el acceso a luz láser invisible.

Patent #'s: 7,658,031 | 8,081,298
Patent Pending: 6,542,302

Eliminación de equipos eléctricos y electrónicos (Aplicable en la UE y otros países europeos con sistemas de recogida separada)

Este equipo contiene elementos eléctricos o electrónicos y por tanto no debe eliminarse con los residuos domésticos normales. En cambio, debe eliminarse en los correspondientes puntos de recogida para reciclaje previstos por las comunidades. Para usted resultará gratuito.

Si el equipo incorpora baterías intercambiables (recargables), estas también deben retirarse antes y, si es necesario, eliminarlas de acuerdo con las regulaciones correspondientes (consulte también los comentarios al efecto de las instrucciones de estas unidades).

La administración de su comunidad, su empresa local de recogida o la tienda en la que adquirió este equipo pueden proporcionarle información adicional sobre este tema.



Vielen Dank für den Kauf Ihres neuen Bushnell® Bone Collector 850 Laser-Entfernungsmessers.

Diese Bedienungsanleitung hilft Ihnen bei der Optimierung Ihres Sichterlebnisses und erläutert, wie die Kontrollen und Funktionen des Entfernungsmessers zu nutzen sind und wie Sie ihn am besten pflegen. Bitte lesen Sie diese Anweisungen sorgfältig durch, bevor Sie den Entfernungsmesser benutzen.

! WARNUNG: Wie bei jedem Lasergerät ist es nicht empfehlenswert, die Emissionen über längere Zeiträume mit vergrößerten Linsen direkt zu betrachten.

EINFÜHRUNG

Ihr Bushnell® Bone Collector 850 ist ein erstklassiger, äußerst kompakter Laser-Entfernungsmesser mit der neuesten Digitaltechnik, der präzise Entfernungswerte zwischen 5 und über 777 Meter (850 Yards) liefert. Mit einer Größe von 3,3 x 10,6 x 7,3 cm (1,3 x 4,2 x 2,9 Zoll), ermöglicht der 170 g (6 ounce) wiegende Bone Collector 850 ultraschnelle Zielerfassung mit Genauigkeit auf bis zu +/- 0,9 m (+/- 1 Yard) zum Max-Bereich. Der Bone Collector 850 Laser-Entfernungsmesser bietet das patentierte ARC™ (Angle Range Compensation with Ballistics Intelligence), einen neuen Motor zur Entfernungsmessung für schnellere, einheitlichere Reaktion und Messwerte, ein Vivid LCD-Display mit höherer Lichtdurchlässigkeit und eine wasserfeste Bauform (nach IPX4).

**Hinweis: Abhängig von den Reflexionseigenschaften des jeweiligen Ziels und den Umgebungsbedingungen zu dem Zeitpunkt, zu dem die Entfernung eines Objekts gemessen wird, erhalten Sie sowohl längere als auch kürzere maximale Entfernungen. Farbe, Oberflächenbeschaffenheit, Größe und Form des Ziels beeinflussen alle die Reflektivität und die Reichweite. Je heller die Farbe, desto höher die Reichweite. Weiß ist zum Beispiel stark reflektierend und ermöglicht höhere Reichweiten als schwarz, das die am schwächsten reflektierende Farbe ist. Eine glänzende Oberfläche bietet mehr Reichweite als eine stumpfe. Ein kleines Ziel ist schwieriger zu erfassen als ein großes Ziel. Auch der Winkel zum Ziel wirkt sich aus. Ein Schuss auf ein Ziel in einem 70-Grad-Winkel (wobei die Zieloberfläche senkrecht zur Flugbahn des ausgesendeten Energieimpulses steht) bietet eine gute Reichweite, wohingegen ein steiler Winkel zu einer eingeschränkten Reichweite führt. Darüber hinaus beeinflussen Lichtverhältnisse (z. B. die Menge an Sonnenlicht) die Messeigenschaften des Geräts. Je weniger Licht (z. B. bei bedecktem Himmel), desto höher die maximale Reichweite des Geräts. Umgekehrt verringern sehr sonnige Tage die maximale Reichweite des Geräts.*

SO FUNKTIONIERT UNSERE DIGITALTECHNOLOGIE

Der Bone Collector 850 Laser-Entfernungsmesser sendet nicht sichtbare, augensichere Energieimpulse im Infrarotbereich aus. Der Mikroprozessor des Bone Collector 850 Entfernungsmessers ermöglicht jederzeit sofortige und genaue Messwerte. Die komplexe Digitaltechnologie berechnet die Entfernungen sofort, indem sie die Zeit misst, die jeder Impuls benötigt, um vom Entfernungsmesser zum Ziel und zurück zu gelangen.

GERÄTEÜBERSICHT

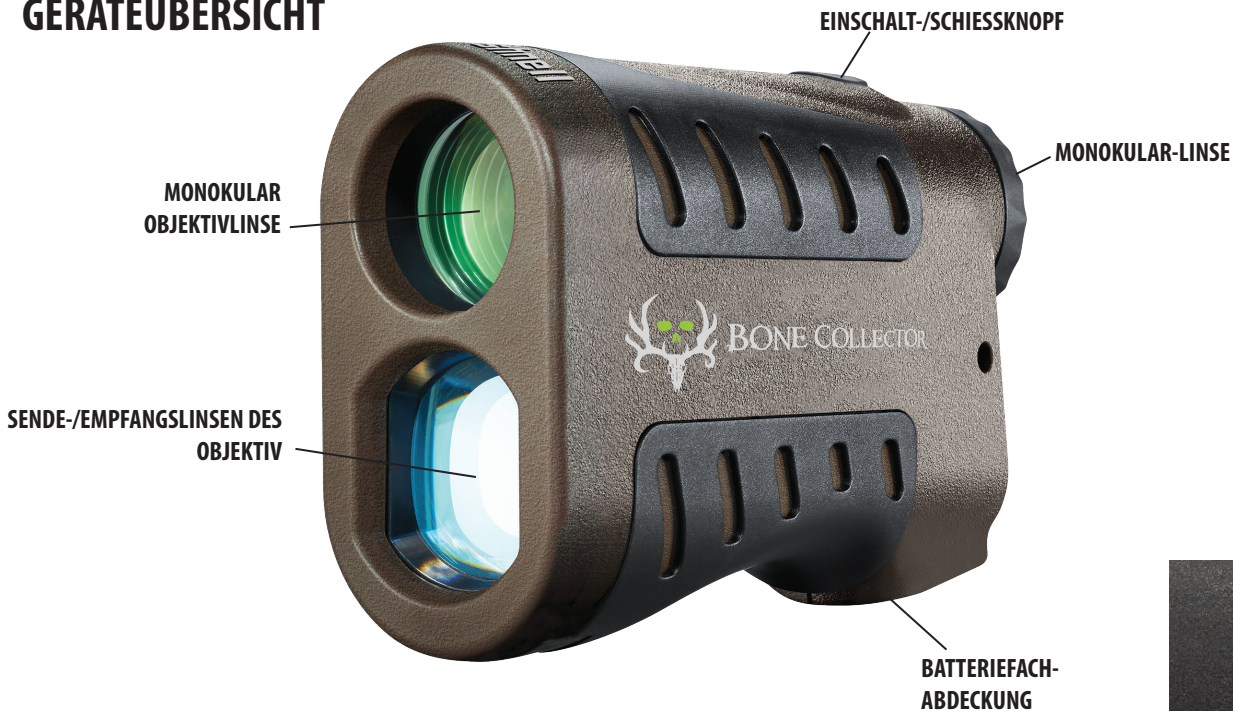

AKTIVIERUNG DER BATTERIE / BATTERIELAUFZEITANZEIGE

Vor dem ersten Gebrauch: Entfernen Sie den Batteriefachdeckel, indem Sie die Batteriedeckellase anheben und gegen den Uhrzeigersinn drehen. Entfernen Sie den roten Sticker „Remove Battery Disk“ vom Pluspol der Batterie und bringen Sie dann den Deckel wieder an. **HINWEIS:** Es wird empfohlen, die CR2 3-Volt-Lithium-Batterie mindestens alle 12 Monate auszutauschen. Setzen Sie sie mit dem Minuspol zuerst in das Fach ein.



Symbol für die Batterieladeanzeige (1):

Voll aufgeladen 

3/4 verbleibender Batterieladestand 

1/2 verbleibender Batterieladestand 

1/4 verbleibender Batterieladestand 

Batteriesymbol blinkt – die Batterie muss ausgetauscht werden, sonst ist das Gerät nicht betriebsbereit.

GRUNDLEGENDE FUNKTIONEN

- Während Sie durch den Laser-Entfernungsmesser schauen, drücken und halten Sie den Einschalt-/Schießknopf, um das Display zu aktivieren.
- Wenn das Display verschwommen erscheint, drehen Sie die Gummiaugenmuschel/Dioptrieneinstellung in beide Richtungen, bis das Display für Ihr Sehvermögen scharfgestellt ist.
- Richten Sie den Zielkreis (in der Mitte des Displays) auf ein Ziel, das mindestens 4-5 Meter (5-6 Yards) entfernt ist. Drücken Sie den Schießknopf und halten Sie ihn gedrückt, bis die Entfernung unter dem Zielkreis angezeigt wird.
- Sobald eine Entfernung ermittelt wurde, können Sie den Schießknopf loslassen. Die vier „Fadenkreuze“ unmittelbar außerhalb des Zielkreises werden ausgeblendet und zeigen damit an, dass der Laserimpuls nicht mehr ausgesendet wird. Das Display bleibt aktiv und zeigt etwa 15 Sekunden lang die letzte Entfernungsmessung an, bis es automatisch ausgeschaltet wird, um die Batterielebensdauer zu verlängern.
- Sie können den Schießknopf jederzeit erneut drücken, um die Entfernung zu einem neuen Ziel zu überprüfen. Um noch einmal zu schießen, drücken Sie den Schießknopf erneut.
- Um den Laser über einen Bereich zu scannen und kontinuierlich aktualisierte Entfernungswerte zu erhalten, halten Sie einfach den Schießknopf gedrückt und schwenken Sie den Entfernungsmesser über mehrere Ziele. Die Fadenkreuze außerhalb des Zielkreises blinken, um den Scanbetrieb anzuzeigen.

DISPLAYANZEIGEN/-SYMBOLE

Das Display des Bone Collector 850 Entfernungsmessers enthält die folgenden Leuchtanzeigen:

- Batterieladeanzeige (1)
- Zielkreis/Punkt (2)
- Laseraktivitäts-/Laserscananzeige (3)
- Standardentfernung „in Sichtlinie“ (4)
- Entfernungseinheitenanzeigen (5): Y=Yards, M=Meter
- Winkelanzeige – Neigung in Grad (6)
- Tatsächliche horizontale Entfernung (winkelkompensierte Entfernung) (7a) / FEET (Feet) Entfernungseinheitenanzeige (nur während der Einrichtung) (7b)

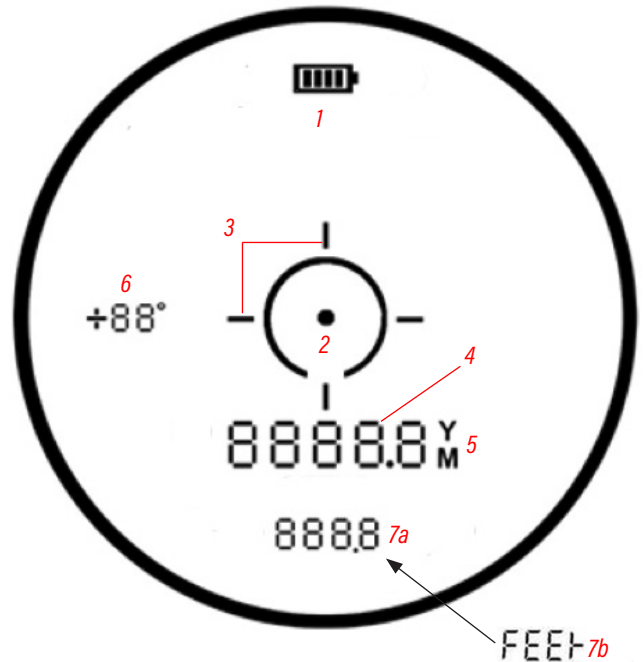

Einheit oder Maßnahme auswählen (YARDS/METER/FUSS)

Der Bone Collector Laser-Entfernungsmesser kann Entfernungen in Yards (Standardeinstellung), Metern oder Fuß messen. Die Maßeinheitenanzeige für Yards oder Meter (5) befindet sich rechts von der Standardentfernung „in Sichtlinie“ (4). Wenn „Y“ oder „M“ (5) bei der Entfernungsmessung nicht leuchtet, werden die Entfernungen in Fuß angegeben.

Beginnen Sie mit ausgeschaltetem Entfernungsmesser, um eine andere Maßeinheit auszuwählen. Halten Sie den Schießknopf gedrückt. „Y“, „M“ oder „FEET“ beginnt zu blinken, wobei das Display langsam durch diese 3 Geräteoptionen wechselt (5,7 b). Lassen Sie den Schießknopf los, wenn die gewünschten Anzeigeeinheiten blinken. Wiederholen Sie diesen Vorgang, um eine andere Maßeinheit auszuwählen.

AUTOMATISCHER SCAN

Zur Verwendung der automatischen SCAN-Funktion drücken und halten Sie einfach den Schießknopf und bewegen den Entfernungsmesser dann von Objekt zu Objekt, während Sie den Schießknopf weiter gedrückt halten. Durch den automatischen SCAN wird die Anzeige Standardentfernung „in Sichtlinie“ (4) kontinuierlich aktualisiert, wenn mehrere Objekte als Ziel ausgewählt werden. Die Zeilen der Aktivitäts-/Scananzeige (3) blinken beim Scannen.

WINKELBEREICHSAUSGLEICH (ANGLE RANGE COMPENSATION, ARC)

Der Bone Collector 850 Laser-Entfernungsmesser mit ARC™ wurde speziell für Jäger konzipiert. Der Entfernungsmesser verfügt über einen integrierten Neigungsmesser, mit dem sich ein häufiges Problem von Jägern lösen lässt. Bei der Jagd mit Bogen oder Gewehr kann das Zielen in steilem Winkel oft die tatsächliche horizontale Distanz zum Ziel verfälschen. Die Lösung ist ARC™: Bei dem integrierten Neigungsmesser werden die Winkelangaben beim Zielen auf ein hangab- oder -aufwärts befindliches Ziel mittels eines Mikrochips korrigiert. Diese Daten werden anschließend anhand interner Algorithmen ausgewertet.

Wenn der Schießknopf losgelassen wird, zeigt das Display des Bone Collector 850 Laser-Entfernungsmessers die Standardentfernung „in Sichtlinie“ in der Nähe der Mitte des Displays (4) und den Neigungswinkel in Grad (-/+ 70°) auf der linken Seite des Displays (6) an. Die tatsächliche horizontale Entfernung (winkelkompensierte Entfernung) wird am unteren Rand des Displays angezeigt (7a). Die tatsächliche horizontale Entfernung (THD) ist der Bereich, den Sie bei Ihrem Schuss beachten sollten.

Ein Jäger mit Bogen auf einem Hochsitz visiert z. B. Rotwild an, das sich hangabwärts in einem Winkel von -52° relativ zu seiner Position befindet. Die Sichtlinienentfernung beträgt 29 Meter (32 Yards), aber auf Basis dieser Zahl wird er wahrscheinlich über das Ziel hinausschießen. Als THD-Entfernung (mit Winkelausgleich) werden 18 Meter (19,7 Yards) angezeigt. Dies ist die Entfernung, auf der der Schuss des Jägers basieren sollte.

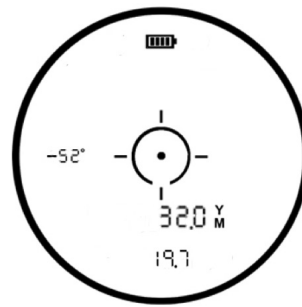

Sichtlinie = 29 m (32 Y)
 Winkel = -52°
 Kompensierte Distanz = 19,7Y

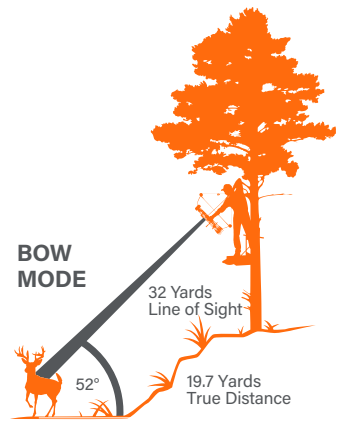

REINIGUNG UND ALLGEMEINE PFLEGE

Die Objektive Ihres Bushnell Bone Collector 850 Laser-Entfernungsmessers sind für höchste Lichtdurchlässigkeit mehrfach beschichtet. Wie bei allen mehrfach beschichteten Optiken ist bei der Linsenpflege besondere Vorsicht geboten. Befolgen Sie diese Tipps für die korrekte Reinigung der Linsen:

- Pusten Sie zuerst Staub und Schmutz von der Linse (oder benutzen Sie einen weichen Linsenpinsel).
- Entfernen Sie Schmutz oder Fingerabdrücke mit dem mitgelieferten Mikrofaser Tuch durch kreisförmiges Wischen. Durch ein grobes Tuch oder unnötiges Reiben können Kratzer auf der Linsenoberfläche entstehen, die zu dauerhaften Schäden führen können. Das mitgelieferte waschbare Mikrofaserreinigungstuch ist ideal für die regelmäßige Reinigung der Optik. Hauchen Sie die Linse leicht an, um für eine geringe Menge an Feuchtigkeit zu sorgen, und wischen Sie die Linse behutsam mit dem Mikrofaser Tuch ab.
- Für eine gründlichere Reinigung können Sie Tücher oder Reinigungsmittel für fotografische Linsen oder Isopropanol verwenden. Tragen Sie das Reinigungsmittel immer auf das Reinigungstuch auf – niemals direkt auf die Linse.

Der Entfernungsmesser wurde hergestellt und getestet, um Wassereinwirkung bis zu Standard IPX4 zu widerstehen. Er ist wasserdicht, sollte aber nicht untergetaucht werden.

FEHLERBEHEBUNG

Bauen Sie Ihren Laser-Entfernungsmesser niemals auseinander. Nicht autorisierte Wartungsversuche können irreparablen Schaden verursachen und machen die Garantie ungültig.

Das Gerät geht nicht an, das Display leuchtet nicht auf:

- Drücken Sie die Einschalt-/Feuertaste.
- Überprüfen und ersetzen Sie ggf. die Batterie. Wenn das Gerät nicht auf Tastendruck reagiert, ersetzen Sie die Batterie durch eine CR2 3-Volt-Lithiumbatterie guter Qualität.

Wenn sich das Gerät ausschaltet (Display schaltet sich aus, wenn versucht wird, den Laser zu aktivieren):

- Die Batterie ist schwach oder von schlechter Qualität. Ersetzen Sie die Batterie durch eine neue 3-Volt-Lithiumbatterie (CR2).

Die Zielentfernung kann nicht ermittelt werden:

- Stellen Sie sicher, dass das Display leuchtet.
- Stellen Sie sicher, dass die Einschalt-/Feuertaste gedrückt wird.
- Stellen Sie sicher, dass nichts, wie Ihre Hand oder Ihr Finger, die Objektivlinsen an der Vorderseite des Entfernungsmessers blockiert, die die Laserimpulse aussenden und empfangen.
- Stellen Sie sicher, dass das Gerät beim Drücken der Einschalt-/Feuertaste ruhig gehalten wird.

HINWEIS: Die letzte Entfernungsmessung muss nicht gelöscht werden, bevor ein anderes Ziel gemessen wird. Zielen Sie einfach auf das neue Ziel, indem Sie das Fadenkreuz im Display verwenden, drücken Sie die Einschalttaste und halten Sie diese gedrückt, bis ein neuer Entfernungsmesswert angezeigt wird.

Technische Daten

| SKU | Vergöß. x Durchm. Obj.-Linse | Max. Entfernung (Y/M) (Reflektierendes Ziel) | Entfernung zum Baum (Y/M) | Entfernung zum Rotwild (Y/M) | Genauigkeit der Entfernungsbestimmung | Optische Beschichtungen | Länge (in/mm) | Gewicht (oz/g) |
|----------|------------------------------|--|---------------------------|------------------------------|---------------------------------------|-------------------------|---------------|----------------|
| LB850SBL | 6x 24 mm | 850/777 | 500/457 | 350/320 | +/- 1 yd | Mehrfach beschichtet | 4.3/110 | 6.3/180 |
| 202209 | 6x 24 mm | 850/777 | 500/457 | 350/320 | +/- 1 yd | Mehrfach beschichtet | 4.3/110 | 6.3/180 |



Produkte, die ab Juni 2020 hergestellt wurden, fallen unter die Bushnell Ironclad-Garantie. Die Ironclad-Garantie ist eine lebenslange Garantie, die sich über die Lebensdauer dieses Produkts erstreckt. Jedes Produkt hat eine definierte Lebensdauer; die Lebensdauer kann von 1 bis 30 Jahren reichen. Die Lebensdauer dieses Produkts finden Sie auf der unten angegebenen Website und/oder auf der für dieses Produkt spezifischen Bushnell-Webseite.

Wir gewährleisten, dass dieses Produkt frei von Material- und Verarbeitungsfehlern ist und alle für die Lebensdauer dieses Produkts geltenden Leistungsstandards erfüllt. Wenn dieses Produkt aufgrund eines von der Garantie abgedeckten Defektes nicht ordnungsgemäß funktioniert, reparieren oder ersetzen wir es nach unserem Dafürhalten und senden es kostenlos an Sie zurück. Diese Garantie ist vollständig übertragbar und erfordert keine Quittung, Garantiekarte oder Produktregistrierung. Diese Garantie gilt nicht für Folgendes: elektronische Komponenten, Batterien, kosmetischer Schäden, durch nicht ordnungsgemäße Wartung entstandene Schäden, Verlust, Diebstahl, Schäden durch unbefugte Reparatur, Änderung oder Demontage, vorsätzliche Beschädigung, missbräuchliche oder unsachgemäße Verwendung und gewöhnlicher Verschleiß. Diese Garantie erlischt, wenn der Datumsstempel oder andere Seriennummern vom Produkt entfernt wurden.

Um die vollständige Garantie einzusehen und Informationen darüber zu erhalten, wie Sie einen Service im Rahmen der Garantie anfordern können, besuchen Sie unsere Website unter www.bushnell.com/warranty. Alternativ können Sie eine Kopie der Garantie anfordern, indem Sie uns unter +1 80 04 23 35 37 anrufen oder uns unter einer der folgenden Adressen schreiben:

Adresse für die USA:

Bushnell Outdoor Products
Attn.: Repairs
9200 Cody
Overland Park, Kansas 66214

Adresse für KANADA:

Bushnell Outdoor Products
Attn.: Repairs
140 Great Gulf Drive, Unit B
Vaughan, Ontario L4K 5W1

Wenden Sie sich bei Produkten, die außerhalb der USA oder Kanada erworben wurden, bitte an Ihren Händler vor Ort, um die jeweils gültigen Garantieinformationen zu erfragen.

Diese Garantie gewährt Ihnen bestimmte gesetzlich verankerte Rechte.
Unter Umständen haben Sie noch weitere Rechte, die von Land zu Land variieren.

© 2020 Bushnell Outdoor Products

 **WARNUNG:** Dieses Produkt verwendet eine Lithium-basierte Batterie. Lithiumbatterien können überhitzen und Schäden verursachen, wenn sie physisch missbraucht werden. Verwenden Sie keine Batterien, die beschädigt sind oder Anzeichen von physischem Verschleiß aufweisen.

FCC-HINWEIS

Dieses Gerät wurde getestet und entspricht den Grenzwerten für ein digitales Gerät der Klasse B, entsprechend dem Teil 15 der FCC-Regeln. Diese Grenzwerte bieten einen ausreichenden Schutz gegen Interferenzen bei häuslichen Installationen. Dieses Gerät erzeugt, gebraucht und kann Hochfrequenz-Energie ausstrahlen und kann, falls nicht nach der Anleitung installiert und benutzt, zur Beeinträchtigung von Funkverkehr führen.

Es wird jedoch keinerlei Garantie dafür übernommen, dass die Störungen bei einer bestimmten Installation nicht auftreten. Sollte dieses Gerät die Störungen im Rundfunk- und Fernsehempfang verursachen, was durch Aus- und Einschalten des Gerätes festgestellt werden kann, empfehlen wir, die Störung durch eine oder mehrere der folgenden Maßnahmen zu beheben:

- Richten Sie die Empfangsantenne neu aus oder ändern Sie ihren Standort.
- Vergrößern Sie die Entfernung zwischen Gerät und Funkempfänger.
- Schließen Sie das Gerät und den Funkempfänger an Steckdosen von getrennten Stromkreisen an.
- Wenden Sie sich an Ihre Vertriebsstelle oder an einen erfahrenen Radio-/Fernsehtechniker, wenn Sie weitere Unterstützung benötigen.

Es müssen abgeschirmte Schnittstellenkabel für das Gerät verwendet werden, um den Grenzwerten für Digitalgeräte gemäß Unterabschnitt B von Teil 15 der FCC-Bestimmungen zu entsprechen.

Wichtiger Hinweis: Erklärung zur Strahlenexposition

- Dieses Gerät entspricht den FCC-Grenzwerten für die Strahlenexposition in einer unkontrollierten Umgebung. Dieses Gerät sollte mit einem Mindestabstand von 0 cm zwischen dem Kühler und Ihrem Körper installiert und betrieben werden.
- Dieser Sender darf nicht zusammen mit einer anderen Antenne oder einem anderen Sender aufgestellt oder betrieben werden.



FDA-SICHERHEIT

Laserprodukt der Klasse 1 gemäß IEC 60825-1:2007.

Entspricht 21CFR1040.10 und 1040.11 mit Ausnahme der Konformität mit IEC60825-1 Ed. 3, wie beschrieben in der Laser Notice 56 vom 8. Mai 2019.

Achtung: Es gibt keine Benutzersteuerung, -anpassungen oder -verfahren. Die Durchführung anderer als der hier angegebenen Verfahren kann zu einem Zugriff auf unsichtbares Laserlicht führen.

Patent #'s: 7,658,031 | 8,081,298
Patent Pending: 6,542,302

Entsorgung von elektrischen und elektronischen Geräten (Gültig in der EU und anderen europäischen Ländern mit getrennten Sammelsystemen)

Dieses Gerät enthält elektrische und/oder elektronische Bauteile und darf deshalb nicht im normalen Haushaltsmüll entsorgt werden. Stattdessen sollte es an den entsprechenden Sammelstellen für Recycling der jeweiligen Gemeinden abgegeben werden. Ihnen entstehen hierdurch keine Kosten.

Wenn die Ausrüstung austauschbare (wiederaufladbare) Batterien enthält, müssen diese zuvor auch herausnehmen und, falls nötig, entsprechend der geltenden Vorschriften entsorgt werden (siehe auch die jeweiligen Anmerkungen in der Anleitung dieses Produkts).

Weitere Informationen zu diesem Thema sind in Ihrer Gemeinde-/Stadtverwaltung, Ihrem regionalen Abfallentsorgungsunternehmen oder in dem Geschäft, in dem Sie Ihr Equipment gekauft haben, erhältlich.

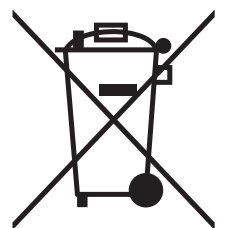

Grazie per aver acquistato il nuovo telemetro laser Bushnell® Bone Collector 850.

Nel presente manuale viene illustrato come utilizzare le funzioni del telemetro per ottimizzare l'esperienza di visione e come prendersi cura di questo strumento. Prima di utilizzare il telemetro, leggere attentamente le istruzioni.

⚠ AVVERTENZA: come per qualsiasi dispositivo laser, non è consigliabile guardare direttamente le emissioni per lunghi periodi di tempo con lenti di ingrandimento.

INTRODUZIONE

Bushnell® Bone Collector 850 è un telemetro laser ultracompatto di alta qualità dotato della più recente tecnologia digitale, in grado di fornire letture della distanza precise da 5 a 777 metri (da 5 a 850 iarde). Con dimensioni di 3,3 x 10,6 x 7,3 cm e un peso di 170 g, Bone Collector 850 è in grado di garantire l'acquisizione del bersaglio in tempi estremamente rapidi, con una precisione di +/- 1 metro alla distanza massima. Il telemetro laser Bone Collector 850 è dotato della tecnologia ARC™ brevettata di Bushnell (compensazione dell'angolazione con Intelligenza balistica), un nuovo motore di mira, letture e reattività più uniformi, un brillante display LCD con trasmissione della luce più elevata e struttura resistente all'acqua (IPX4).

**Nota: è possibile ottenere distanze massime maggiori o minori a seconda delle proprietà riflettenti del bersaglio particolare e delle condizioni ambientali presenti nel momento in cui viene misurata la distanza di un oggetto. Il colore, la finitura della superficie, la dimensione e la forma del bersaglio influiscono sul potere riflettente e sulla distanza. Quanto più chiaro è il colore, tanto maggiore è la distanza. Ad esempio, il bianco è un colore estremamente riflettente e consente distanze maggiori rispetto al nero, che è il colore meno riflettente. Una finitura brillante fornisce una distanza maggiore rispetto a una opaca. Un bersaglio piccolo è più difficile da misurare rispetto a un bersaglio più grande. Anche l'angolazione rispetto al bersaglio influisce sulla misurazione. Mirare a un bersaglio a un'angolazione di 70° (quando la superficie del bersaglio è perpendicolare al percorso aereo degli impulsi di energia emessi) determina una buona portata, mentre un'angolazione stretta determina portate limitate. Inoltre, le condizioni di luce (ad esempio la quantità di luce solare) influiscono sulla portata dell'unità. Minore è il livello di luce (ad esempio con cielo nuvoloso), maggiore è la portata massima dell'unità. Viceversa, giornate molto soleggiate riducono la portata massima dell'unità.*

DESCRIZIONE DELLA TECNOLOGIA DIGITALE IMPIEGATA

Il telemetro laser Bone Collector 850 emette impulsi di energia a raggi infrarossi, invisibili, ma sicuri per la vista. Il microprocessore avanzato del telemetro Bone Collector 850 permette di ottenere sempre letture immediate e precise. La sofisticata tecnologia digitale calcola istantaneamente le distanze misurando l'intervallo necessario a ciascun impulso emesso per raggiungere il bersaglio e ritornare al telemetro.

GUIDA ALLE PARTI



ATTIVAZIONE DELLA BATTERIA/INDICATORE DURATA DELLA BATTERIA

Prima del primo utilizzo: rimuovere il coperchio del vano batteria sollevando l'apposita linguetta e ruotando in senso antiorario. Rimuovere e smaltire l'adesivo "Remove Battery Disk" che copre il terminale positivo della batteria, quindi riposizionare il coperchio della batteria. **NOTA:** si consiglia di sostituire la batteria al litio CR2 da 3 volt almeno una volta ogni 12 mesi. Inserirla nel vano iniziando dal lato negativo.



Icona dell'indicatore di carica della batteria (1):

Carica completa

Carica della batteria a 3/4

Carica della batteria a 1/2

Carica della batteria a 1/4

Icona della batteria lampeggiante: la batteria deve essere sostituita e l'unità non è utilizzabile.

FUNZIONAMENTO DI BASE

- Osservando attraverso il telemetro laser, premere e rilasciare una volta il pulsante Power/Fire per attivare il display.
- Se il display appare sfocato, ruotare l'oculare in gomma/regolazione diottrica in entrambe le direzioni, fino a quando il display appare nitido.
- Posizionando il reticolo circolare (situato al centro del display) su un bersaglio distante almeno 4,5-5,5 metri (5-6 iarde), tenere premuto il pulsante Fire finché la lettura della distanza non viene visualizzata al di sotto del reticolo circolare.
- Una volta acquisita la distanza, rilasciare il pulsante Fire. I 4 mirini appena al di fuori del reticolo circolare scompariranno a indicare che il laser non viene più trasmesso. Il display rimane attivo e visualizza l'ultima misurazione della distanza per circa 15 secondi, fino a quando il display si spegne automaticamente per estendere la durata della batteria.
- È possibile premere nuovamente il pulsante Fire in qualsiasi momento per calcolare la distanza da un nuovo bersaglio. Per attivarlo nuovamente, premere di nuovo il pulsante.
- Per una scansione del laser su un'area e vedere letture di distanza continuamente aggiornate, continuare a premere il pulsante Fire e far scorrere il telemetro su più bersagli. I mirini al di fuori del reticolo circ

ICONE/INDICATORI DEL DISPLAY

Il display del telemetro Bone Collector 850 è dotato dei seguenti indicatori illuminati:

- Indicatore di carica della batteria (1)
- Punto/Reticolo circolare di mira (2)
- Indicatore laser attivo/scansione (3)
- Distanza linea di visuale standard (4)
- Indicatori dell'unità di misura (5): Y=iarde, M=metri
- Indicatore angolo-inclinazione in gradi (6)
- Vera distanza orizzontale (distanza con compensazione dell'angolo) (7a) / FEET (piedi) Indicatore dell'unità di misura (solo durante la configurazione) (7b)

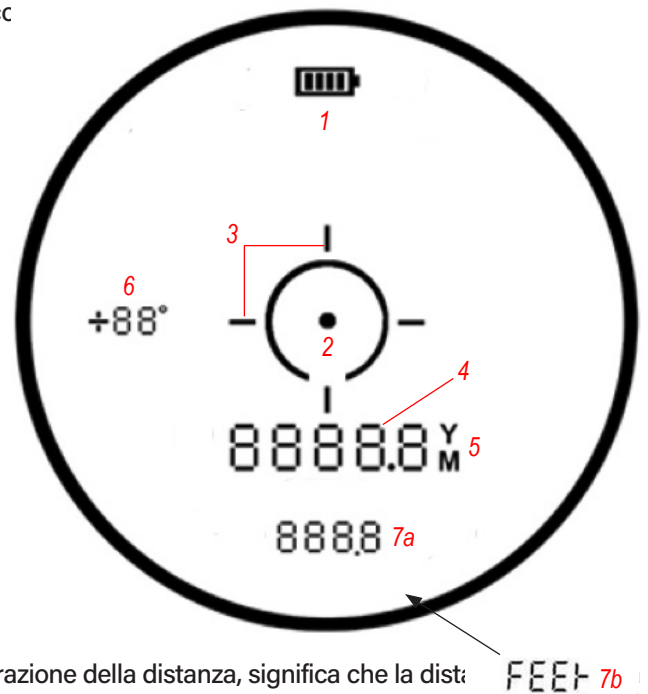

SELEZIONE DELL'UNITÀ O MISURA (IARDE/METRI/PIEDI)

Il telemetro laser Bone Collector può essere usato per misurare distanze in iarde (impostazione predefinita), metri o piedi. Gli indicatori dell'unità di misura per iarde o metri (5) si trovano a destra della Distanza "Linea di visuale" standard (4). Se "Y" or "M" (5) non sono illuminati quando si effettua la misurazione della distanza, significa che la dist: in piedi.

Per selezionare un'unità di misura diversa, iniziare con il telemetro spento. Tenere premuto il pulsante Fire. "Y", "M" o "FEET" inizieranno a lampeggiare, con il display che scorre lentamente tra queste 3 opzioni di unità di misura (5,7b). Rilasciare il pulsante Fire quando l'unità di visualizzazione desiderata lampeggia. Per selezionare un'unità di misura diversa, ripetere il processo.

AUTOMATIC SCAN

Per utilizzare la funzione Automatic SCAN, tenere premuto il pulsante Fire e spostare il telemetro da oggetto a oggetto sempre tenendo premuto il pulsante. Automatic SCAN consentirà l'aggiornamento continuo della lettura (4) della distanza della linea di visuale quando vengono presi di mira più oggetti. Le linee dell'indicatore Active/Scan (3) lampeggiano durante la scansione.

MODALITÀ DI COMPENSAZIONE DELL'ANGOLAZIONE (ARC)

Il telemetro laser Bone Collector 850 con tecnologia ARC™ è stato concepito concentrando l'attenzione in particolare sui cacciatori. Il telemetro è provvisto di un inclinometro integrato che risolve un problema che per anni ha afflitto i cacciatori. I cacciatori muniti di arco e fucile hanno faticato in presenza di angoli di salita e di discesa estremi, poiché essi alterano la vera distanza orizzontale dal bersaglio. La soluzione ARC™: un inclinometro integrato invia i dati dell'angolazione a un chip di elaborazione quando si mira ad oggetti che risultano in salita o in discesa. Questi dati sono poi combinati mediante formule algoritmiche interne.

Quando si rilascia il pulsante di accensione Fire, the Bone Collector 850 il display del telemetro mostrerà la distanza standard della "linea di visuale" near the center of the display (4), insieme all'angolo di inclinazione in gradi (-/+ 70°), indicato sul lato sinistro del display (6). La vera distanza orizzontale compensata (distanza con compensazione dell'angolo viene invece mostrata vicino alla parte inferiore del display (7a). La vera distanza orizzontale (True Horizontal Distance, THD) è la distanza su cui basare il tiro.

Per esempio, un cacciatore con arco posizionato presso un albero potrebbe mirare a un cervo che si trova in una discesa con angolazione di -52° rispetto alla sua posizione. La distanza della linea di visuale è 29 metri (32 iarde), ma in base a questo calcolo potrebbe mirare "sopra" al bersaglio. La distanza THD (con compensazione dell'angolazione) è di 18 metri (19,7 iarde). Questa è la distanza su cui il cacciatore dovrebbe basare il tiro.

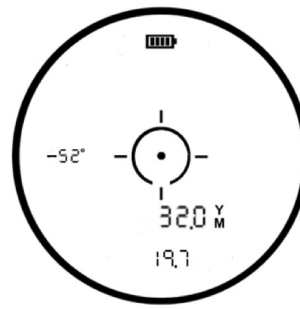

Linea di visuale = 32Y
Angolazione = -52°
Distanza compensata = 19.7Y

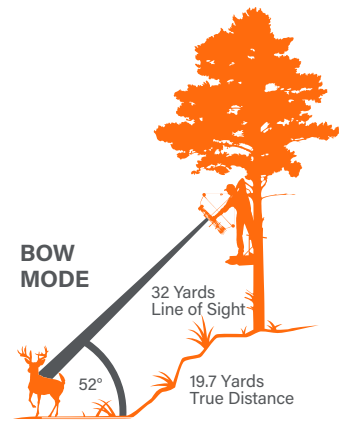

PULIZIA E CURA GENERALE

Le lenti del telemetro laser Bone Collector 850 hanno un rivestimento multistrato completo, per la massima trasmissione della luce. Come nel caso di qualsiasi ottica multistrato, prestare particolare attenzione durante la pulizia delle lenti. Per una pulizia appropriata delle lenti, attenersi ai consigli riportati di seguito.

- Rimuovere la polvere o i detriti eventualmente presenti sulle lenti (o utilizzare una spazzola morbida per lenti).
- Per rimuovere impronte o sporizia, pulire con il panno in microfibra in dotazione, strofinando con movimento circolare. L'uso di un panno ruvido o lo sfregamento non necessario possono graffiare la superficie della lente e provocare danni permanenti. Il panno in microfibra lavabile in dotazione è l'ideale per la pulizia ordinaria delle ottiche. È sufficiente inumidire la lente con il fiato e strofinarla delicatamente con il panno in microfibra.
- Per una pulizia più accurata, è possibile utilizzare dei tessuti specifici per obiettivi fotografici e detergenti liquidi per la pulizia di obiettivi di tipo fotografico o alcol isopropilico. Applicare sempre il fluido sul panno e mai direttamente sulle lenti.

Il telemetro è prodotto e testato per resistere all'esposizione all'acqua fino agli standard IPX4. È resistente all'acqua, ma non deve essere immerso.

RISOLUZIONE DEI PROBLEMI

Non smontare mai il telemetro laser. Eventuali interventi non autorizzati possono causare danni irreparabili e, al tempo stesso, rendere nulla la garanzia.

Se l'unità non si accende, il display non si illumina:

- Premere il tasto di Accensione.
- Controllare e, se necessario, sostituire la batteria. Se l'unità non risponde alla pressione dei tasti, sostituire la batteria con una nuova batteria al litio CR2 da 3 volt di buona qualità.

Se l'alimentazione dell'unità è bassa (il display si spegne quando si tenta di azionare il laser):

- La batteria è scarica o di scarsa qualità. Sostituire la batteria con una nuova batteria al litio da 3 volt (CR2).

Se non è possibile ottenere la distanza del bersaglio:

- Assicurarsi che il display sia illuminato.
- Assicurarsi che il tasto di Accensione sia stato premuto.
- Assicurarsi che nulla, come la mano o il dito, blocchi gli obiettivi in corrispondenza della parte anteriore del telemetro che emettono e ricevono gli impulsi laser.
- Assicurarsi che l'unità sia tenuta ferma mentre si preme il tasto Power/Fire.

NOTA: prima di effettuare la misurazione della distanza di un altro bersaglio, non è necessario cancellare la lettura dell'ultima distanza. È sufficiente mira al nuovo bersaglio utilizzando il reticolo del display, premere il pulsante di accensione e tenerlo premuto fino a quando viene visualizzata la lettura della nuova distanza.

Specifiche tecniche

| SKU | Ingr. x diam. lente obiett. | Distanza max. (Y/M) (bersaglio riflettente) | Distanza da albero (Y/M) | Distanza da cervo (Y/M) | Precisione distanza | Rivestimenti ottici | Lunghezza (pollici/mm) | Peso (once/g) |
|----------|-----------------------------|---|--------------------------|-------------------------|---------------------|--------------------------|------------------------|---------------|
| LB850SBL | 6x 24mm | 850/777 | 500/457 | 350/320 | +/- 1 iarda | Rivestimento multistrato | 4.3/110 | 6.3/180 |
| 202209 | 6x 24mm | 850/777 | 500/457 | 350/320 | +/- 1 iarda | Rivestimento multistrato | 4.3/110 | 6.3/180 |



I prodotti fabbricati a partire da giugno 2020 sono coperti dalla Garanzia a vita Bushnell Ironclad. La Garanzia Ironclad è una garanzia a vita completa che copre la vita utile di questo prodotto. Ogni prodotto ha una durata di vita definita, che può variare da 1 a 30 anni. La durata di questo prodotto è riportata sul sito Web elencato di seguito e/o sulla pagina Web Bushnell specifica di questo prodotto.

Si garantisce che questo prodotto è esente da difetti di materiali e di lavorazione e che soddisferà tutti gli standard di prestazioni rappresentati per tutta la durata di vita del prodotto. Se questo prodotto non funziona correttamente a causa di un difetto coperto provvederemo, a nostra esclusiva discrezione, a ripararlo o sostituirlo e rispedirlo gratuitamente. Questa garanzia è completamente trasferibile e non richiede ricevuta, scheda di garanzia o registrazione del prodotto. La presente garanzia non copre quanto segue: componenti elettronici, batterie, danni estetici, danni causati dalla mancata corretta manutenzione del prodotto, perdita, furto, danni dovuti a riparazione, modifica o smontaggio non autorizzati, danni intenzionali, uso improprio o abuso e normale usura. La presente Garanzia decade se la data stampata o altri codici di serializzazione sono stati rimossi dal prodotto.

Per visualizzare la garanzia completa e trovare dettagli su come richiedere l'assistenza in garanzia, visitare il nostro sito Web all'indirizzo www.bushnell.com/warranty. In alternativa, è possibile richiedere una copia della garanzia chiamandoci al numero 1-800-423-3537 o scrivendoci a uno dei seguenti indirizzi:

Negli U.S.A. spedire a:

Bushnell Outdoor Products
Attn.: Repairs
9200 Cody
Overland Park, Kansas 66214

IN CANADA spedire a:

Bushnell Outdoor Products
Attn.: Repairs
140 Great Gulf Drive, Unit B
Vaughan, Ontario L4K 5W1

Per prodotti acquistati fuori da Stati Uniti o Canada, rivolgersi al rivenditore per le clausole pertinenti della garanzia.

La presente garanzia ti riconosce specifici diritti legali.
Potresti avere altri diritti, i quali variano da paese a paese.

©2020 Bushnell Outdoor Products



AVVERTENZA: questo prodotto utilizza una batteria al litio. Le batterie al litio possono surriscaldarsi e causare danni se maltrattate fisicamente. Non utilizzare batterie danneggiate o che mostrano segni di usura fisica.

NOTA FCC

Questo dispositivo è stato collaudato e risulta essere conforme ai limiti previsti per i dispositivi digitali di Classe B ai sensi della Parte 15 delle normative FCC. Questi limiti sono concepiti per fornire ragionevole protezione contro interferenze nocive nelle installazioni residenziali. Questo dispositivo genera, utilizza e può irradiare energia a radiofrequenza e, se non installato e utilizzato come specificato nelle istruzioni, può causare interferenze dannose alle comunicazioni radio.

Tuttavia, non c'è alcuna garanzia che le interferenze non si verifichino in particolari installazioni. Se il dispositivo causa interferenze pericolose alla ricezione radio o televisiva (il che può essere verificato spegnendo e accendendo il dispositivo), si consiglia di cercare di correggere l'interferenza adottando una o più tra le seguenti misure:

- Riorientare o riposizionare l'antenna di ricezione.
- Aumentare la distanza tra il dispositivo e il ricevitore.
- Collegare il dispositivo a una presa su un circuito diverso da quello a cui è connesso il ricevitore.
- Consultare il rivenditore o un tecnico radio/TV esperto per assistenza.

È necessario utilizzare con il dispositivo il cavo di interfaccia schermato per garantire la conformità ai limiti previsti per i dispositivi digitali a norma della Sottoparte B della Parte 15 delle normative FCC.

Specifiche, istruzioni e design del presente prodotto sono soggetti a variazione senza alcun preavviso o ulteriore obbligo da parte del produttore.

Nota importante: Dichiarazione sull'esposizione alle radiazioni

- Questa apparecchiatura è conforme ai limiti di esposizione alle radiazioni FCC stabiliti per un ambiente non controllato. Questa apparecchiatura deve essere installata e utilizzata con una distanza minima di 0 cm tra il radiatore e il corpo.
- Questo trasmettitore non deve essere collocato insieme o funzionare insieme ad altre antenne o trasmettitori.



SICUREZZA FDA

Prodotto laser di classe 1 in conformità con IEC 60825-1:2007.

È conforme a 21CFR1040.10 e 1040.11 eccetto per la conformità a IEC60825-1 Ed.3., come descritto nella Notifica Laser 56, datata 8 maggio 2019.

Attenzione: non ci sono controlli, regolazioni o procedure dell'utente. Prestazioni o procedure diverse da quelle qui specificate possono determinare l'accesso alla luce laser invisibile.

Patent #'s: 7,658,031 | 8,081,298

Patent Pending: 6,542,302

Smaltimento di apparecchiature elettriche ed elettroniche (Vigente presso i Paesi UE e altri Paesi europei con sistemi di raccolta differenziata dei rifiuti)

Il presente apparecchio componenti elettriche e/o elettroniche e non può pertanto essere smaltito come rifiuto domestico ordinario. Al contrario, dovrebbe essere smaltito presso punti di raccolta destinati al riciclaggio, in base alle istruzioni delle amministrazioni locali. Tale operazione non prevede alcun costo per l'utente.

Qualora l'apparecchio dovesse contenere batterie (ricaricabili) sostituibili, anche queste devono essere prima rimosse e, laddove previsto, smaltite in conformità alle normative specifiche (cfr. altresì i commenti specifici nelle presenti istruzioni sull'unità).

Per ulteriori informazioni su questa tematica, rivolgersi all'amministrazione locale, all'azienda incaricata della raccolta dei rifiuti o alla rivendita presso cui è stato acquistato l'apparecchio.

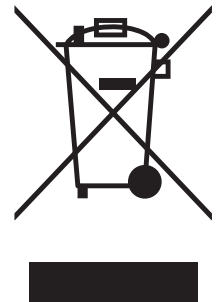

Bushnell®

©2020 Bushnell Outdoor Products
Bushnell,™, ®, denote trademarks of Bushnell Outdoor Products
www.bushnell.com
9200 Cody, Overland Park, KS 66214