

Bushnell®

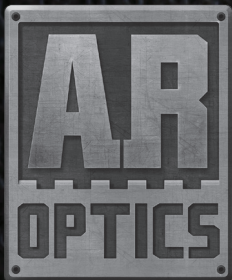

RIFLESCOPE

INSTRUCTION MANUAL

02-22

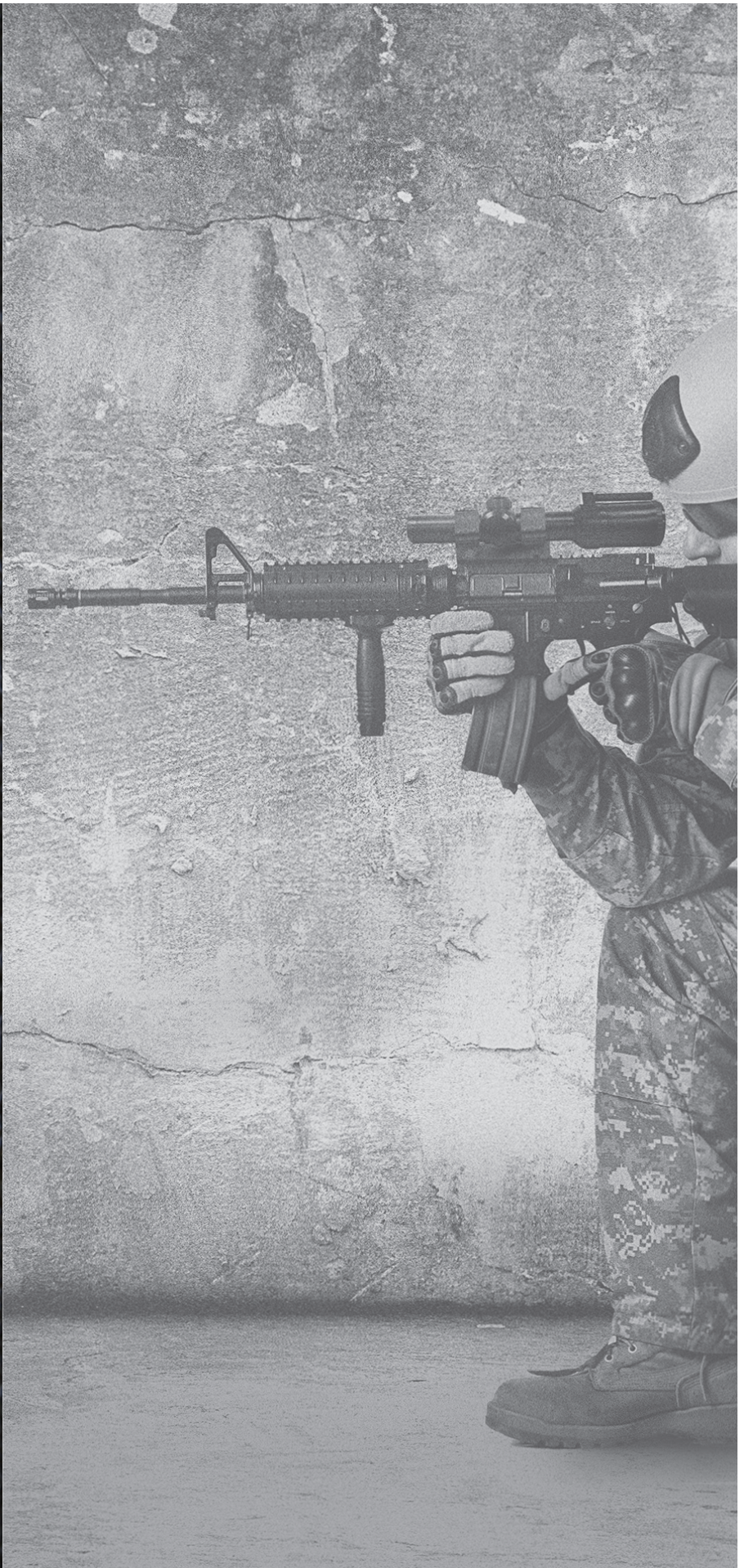

ENGLISH	3-13
FRANÇAIS	14-25
ESPAÑOL	26-36
DEUTSCH	37-47
ITALIANO	48-58

Congratulations on your choice of a **Bushnell® AR Optics rifle scope**. It is a precision instrument constructed of the finest materials and assembled by highly skilled craftsmen for a lifetime of trouble-free use under the most demanding conditions. This booklet will help you achieve optimum performance by explaining how to use its various features and how to care for it. Read the instructions carefully before mounting and using your scope. The accompanying photographs are guides to the nomenclature and location of the rifle scope parts mentioned throughout this text.

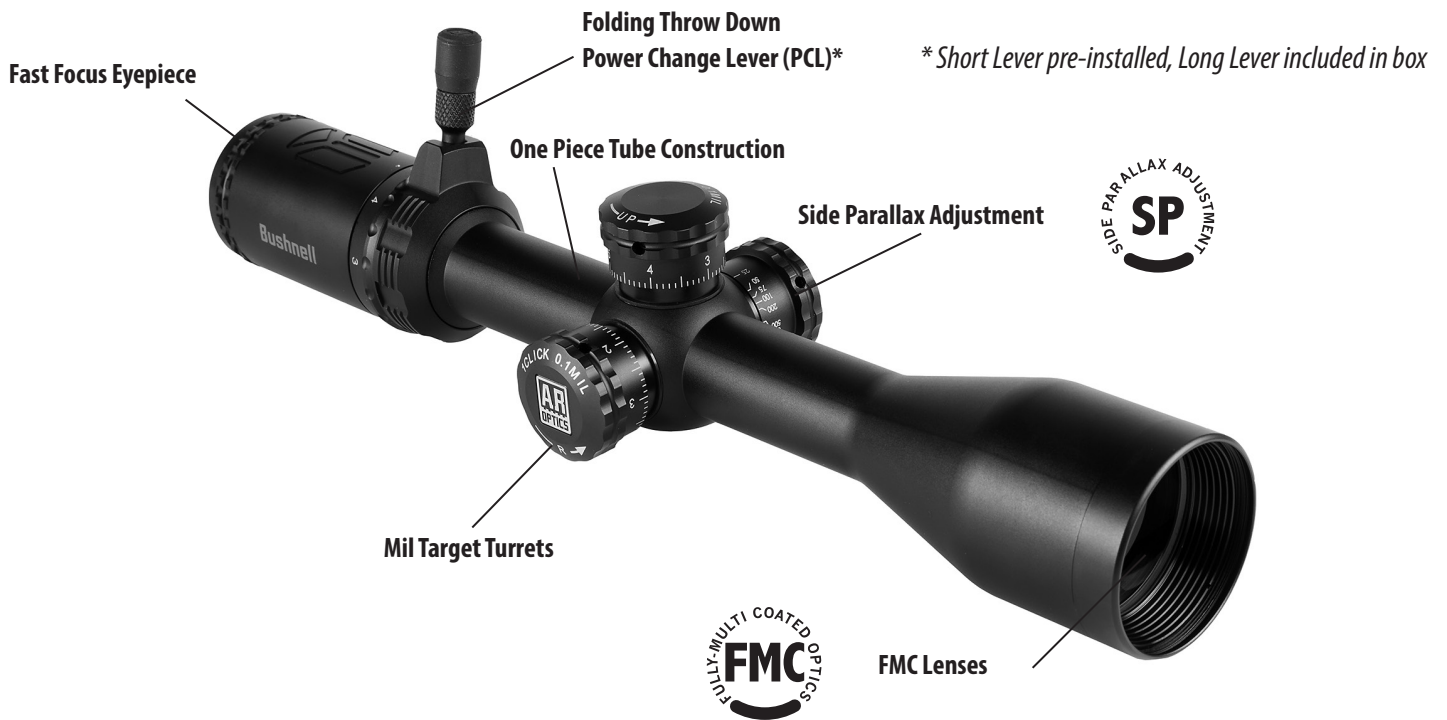

EYEPIECE FOCUSING

This adjusts the focus so that the reticle (cross hairs) appears sharp to your eyes. All Bushnell riflescopes are focused at the factory for 20/20 or corrected vision. If the reticle appears sharp, no adjustment is needed. If the reticle appears unsharp, adjust as follows.

FAST FOCUS EYEPIECE DESIGN

The eyepiece is designed to provide a precise fast focus. Simply look at a distant object for several seconds without using your scope. Then, shift your vision quickly, looking through the scope at a plain background. Turn the fast-focus eyepiece clockwise or counter clockwise until the reticle pattern is sharp and clear.



WARNING: NEVER LOOK AT THE SUN THROUGH THE RIFLESCOPE (OR ANY OTHER OPTICAL INSTRUMENT). IT MAY PERMANENTLY DAMAGE YOUR EYES.

MOUNTING

To achieve the best accuracy from your rifle, your Bushnell scope must be mounted properly. (We strongly recommend that those unfamiliar with proper procedures have the scope mounted by a qualified gunsmith).

Should you decide to mount it yourself:

1. Use a high-quality mount with bases designed to fit your particular rifle. The scope should be mounted as low as possible without touching either the barrel or the receiver.
2. Carefully follow the instructions packed with the scope mounts you have selected.
3. Before tightening the mount rings, look through the scope in your normal shooting position. Adjust the scope (either forward or backward) until you find the furthest point forward (to insure maximum eye relief) that allows you to see a full field of view.

Continued on next page...



WARNING: IF THE SCOPE IS NOT MOUNTED FAR ENOUGH FORWARD, ITS REARWARD MOTION MAY INJURE THE SHOOTER WHEN THE RIFLE RECOILS.

4. Rotate the scope in the rings until the reticle pattern is perpendicular to the bore and the elevation adjustment is on top.
5. Tighten the mounting screws as tight as possible.

BORE SIGHTING

Bore sighting is a preliminary procedure to achieve proper alignment of the scope with the rifle bore. It is best done using a Bushnell Bore Sighter. If a bore sighter is not available, it can be done as follows: Remove the bolt and sight through the gun barrel at a 100 yard target. Then sight through the scope and bring the crosshairs to the same point on the target. Certain mounts have integral windage adjustments and, when bore sighting, these should be used instead of the scope's internal adjustments. If major elevation adjustments are needed, they should be accomplished by shimming the mount base.

ZEROING

Final sighting-in of your rifle should be done with live ammunition, based on your expected shooting distance. Please refer to the page in this manual covering your model's reticle for specific calibration reference/zero distance information. Three-shot groups are useful for averaging the point of impact.

ELEVATION AND WINDAGE ADJUSTMENT

Your Bushnell® AR Optics scope features finger-adjustable, audible-click elevation and windage adjustments.

Grasp the top of the target turret and turn it in the appropriate direction (elevation turret has marked "Up" direction, windage turret has marked "R" for right direction). Each "click" or increment on the Adjustment Scale Ring will change the bullet impact .1 Mil. The adjustment value for your scope is clearly marked on its target turrets.

REALIGNING THE TARGET TURRETS

This step is optional. After sighting in your scope, you may want to realign the zero marks on the removable turret cap with the index dots.

1. Using the included Allen wrench, loosen the three hex screws around the perimeter of the target turret. Pull the turret straight up and off.
2. Realign the zero marking on the target turret with the index mark on your scope. Seat the target turret cap. Take care not to disturb your zero by "losing" a click or two when loosening the screw.
3. Replace and retighten the three hex screws around the perimeter of the turret cap.

VARIABLE POWER ADJUSTMENTS

To change magnification, fold the Throw Down PCL (Power Change Lever) out and use it to rotate the Power Selector Ring so the desired number on the power scale is aligned with the Index Dot (3x in the photos). For even more rapid power change operation, unscrew the top half of the PCL (short lever) and replace it with the longer PCL (included). Lower powers provide a wider field of view. Higher powers should be reserved for precise long-range shots. The Drop Zone BDC reticle is calibrated for use at the highest power setting on your scope.



Throw Down PCL (Short)



Throw Down PCL (Long*)

** Short Lever pre-installed, Long Lever included in box*

USING THE SIDE PARALLAX FOCUS CONTROL (SELECT MODELS ONLY)

You may have noticed that placing your eye at different positions behind the scope's eyepiece causes the reticle crosshairs to appear to move around to different points on your target. This is called "parallax error" (target and reticle are not in the same focal plane), and it becomes more noticeable (and more of a problem) at shorter distances and/or when the scope is set to higher powers. Your riflescope may provide an adjustment for parallax compensation, which works by moving an optical element until the target (based on its distance) appears in the same plane of focus as the reticle. Instead of the typical parallax compensation design which adjusts the objective lens at the front of the scope ("adjustable objective" or "AO"), your scope uses a movable lens back near the reticle, so the adjustment can be more easily made with a "side focus" knob placed next to the windage and elevation adjustments. Just line up the estimated distance to your target with the index dot on the body of the scope, and you will eliminate the aiming errors caused by parallax. After setting the side focus, you can double check by moving your head around from side to side behind the eyepiece-the point of aim should not shift if the side focus is correctly set. An alternative method is to look through the scope and turn the Side focus knob until the target, at whatever range, is sharply focused.

USING YOUR AR OPTICS RETICLE

The AR Optics Drop Zone BDC (Bullet Drop Compensation) reticles give shooters a series of aiming points that correspond to different types of ammunition. These aiming points allow shooters to expand their effective range. Bushnell would like to stress that these tools are only as good as the time spent practicing with them. Nothing can replace quality firing range time and becoming comfortable shooting at each of the prescribed yardages, while noting bullet placement. It is imperative for the shooter to spend time at the range, gaining familiarity with the reticle and how it works with their firearm and bullet load. Ballistic performance can vary depending upon a number of factors, including barrel length, powder type, bullet type, and numerous weather/atmosphere related variables.



WARNING: A SCOPE SHOULD NEVER BE USED AS A SUBSTITUTE FOR EITHER A BINOCULAR OR SPOTTING SCOPE. IT MAY RESULT IN YOU INADVERTENTLY POINTING THE GUN AT ANOTHER PERSON.

MAINTENANCE

Your Bushnell AR Optics riflescope, though amazingly tough, is a precision instrument that deserves reasonably cautious care.

1. When cleaning the lenses, first blow away any dry dirt and dust, or use a soft lens brush. Fingerprints and lubricants can be wiped off with lens tissue, or a soft clean cloth, moistened with lens cleaning fluid. Use lens covers whenever it is convenient.



WARNING: UNNECESSARY RUBBING OR USE OF A COARSE CLOTH MAY CAUSE PERMANENT DAMAGE TO LENS COATINGS.

2. All moving parts of the scope are permanently lubricated. Do not try to lubricate them.
3. No maintenance is needed on the scope's outer surface, except to occasionally wipe off dirt or fingerprints with a soft cloth.

STORAGE

Avoid storing the scope in hot places, such as the passenger compartment of a vehicle on a hot day. The high temperature could adversely affect the lubricants and sealants. A vehicle's trunk, a gun cabinet or a closet is preferable. Never leave the scope where direct sunlight can enter either the objective or the eyepiece lens. Damage may result from the concentration (burning glass effect) of the sun's rays.

THE DROP ZONE-22 RIMFIRE BALLISTIC RETICLE

Scopes with the **DROP ZONE-22 Rimfire** Reticle are designed to be sighted-in at 50 yds, with aiming points every 25 yds, out to 125 yds. This reticle is calibrated for use with .22 Long Rifle high velocity ammunition. The scope must also be set to the highest magnification for the reticle's ballistic feature to function properly. In the case of the 2-7x 32mm model, the power change ring must be set at 7x for the ballistic function to work correctly.

How To Use the Reticle:

1. Sight in at 50 yds on any magnification setting.
2. Determine distance to target. For the best accuracy in determining distance, utilize a Bushnell Laser Rangefinder (Scout DX 1000 ARC, G-Force DX ARC).
3. Set the scope's magnification to 7x (7 power).
4. Place the appropriate aiming point on the desired target. If the target was determined to be at 115 yds, hold directly between the 100 yd aiming point and the 125 yd aiming point.

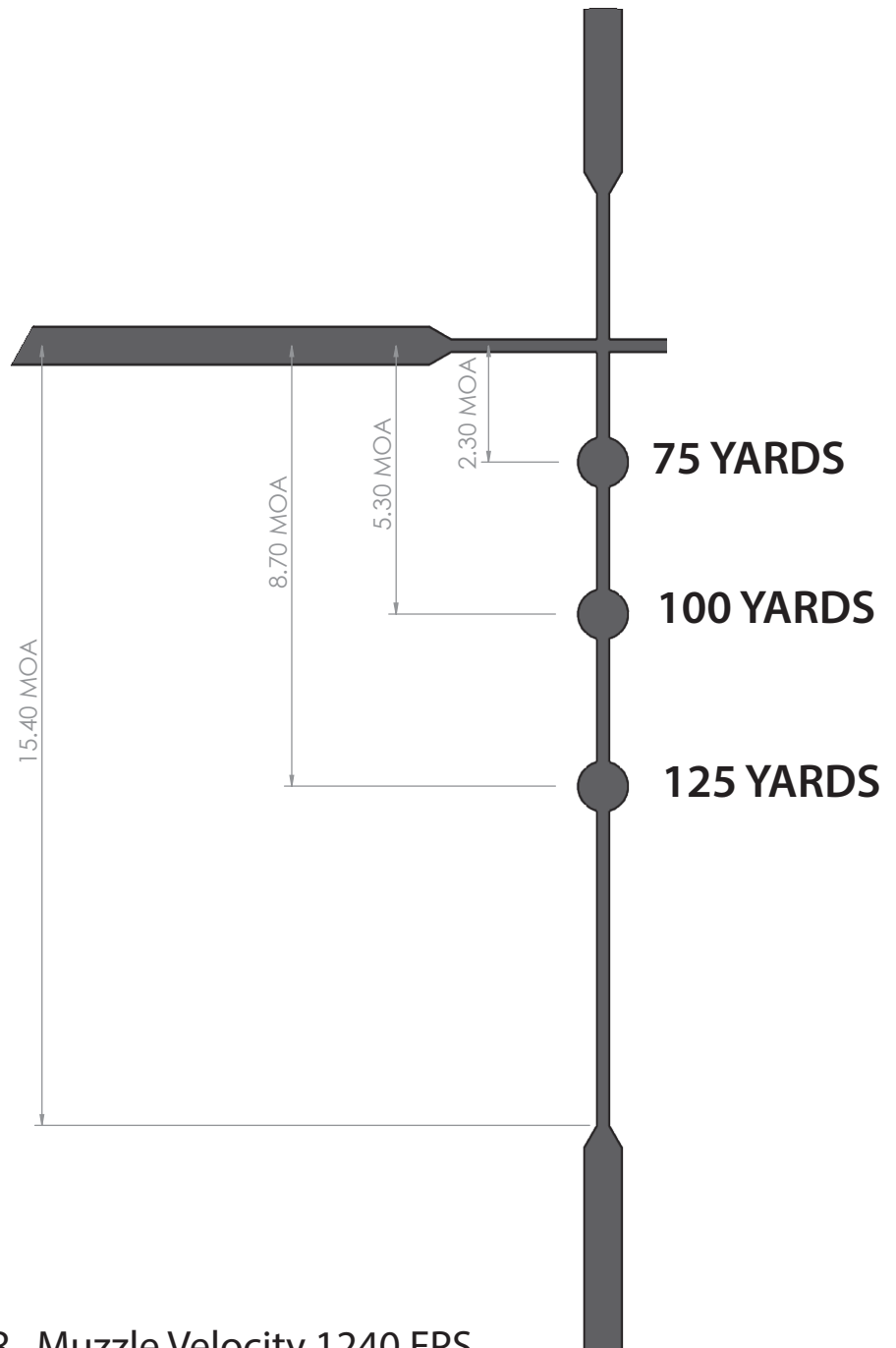

Calibration Reference

Zero Distance: 50 Yards

Ammo Load: 40 gr .22 LR, Muzzle Velocity 1240 FPS

THE DROP ZONE-223 BALLISTIC RETICLE

Scopes equipped with the **DROP ZONE-223** ballistic reticle are designed to be sighted-in at 100 yds, and provide aiming points in the shape of a dot every 100 yds, out to 500 yds. In addition, the top of the reticle's bottom post (located below the 4th dot) represents a holdover point for a shot at 600 yds.

The Drop Zone 223 reticle is calibrated for use with 223 Rem/5.56 ammunition loaded with 55-62 grain bullets. All AR Optics scopes must also be turned to the highest magnification setting in order for the reticle's ballistic feature to function properly. In the case of the 3-9x 40mm model, the power change ring must be set at 9 power for the ballistic function to work correctly. The 4.5-18x 40mm models should be set at 18 power for proper ballistic reticle performance.

How To Use the Reticle:

1. Sight in at 100 yds on any magnification setting.
2. Determine distance to target. For the best accuracy in determining distance, utilize a Bushnell Laser Rangefinder (Scout DX 1000 ARC, G-Force DX ARC).
3. Set the scope's magnification to its highest power.
4. Place the appropriate aiming point on the desired target. If the target was determined to be at 350 yds, hold directly between the 300 yd aiming point and the 400 yd aiming point.

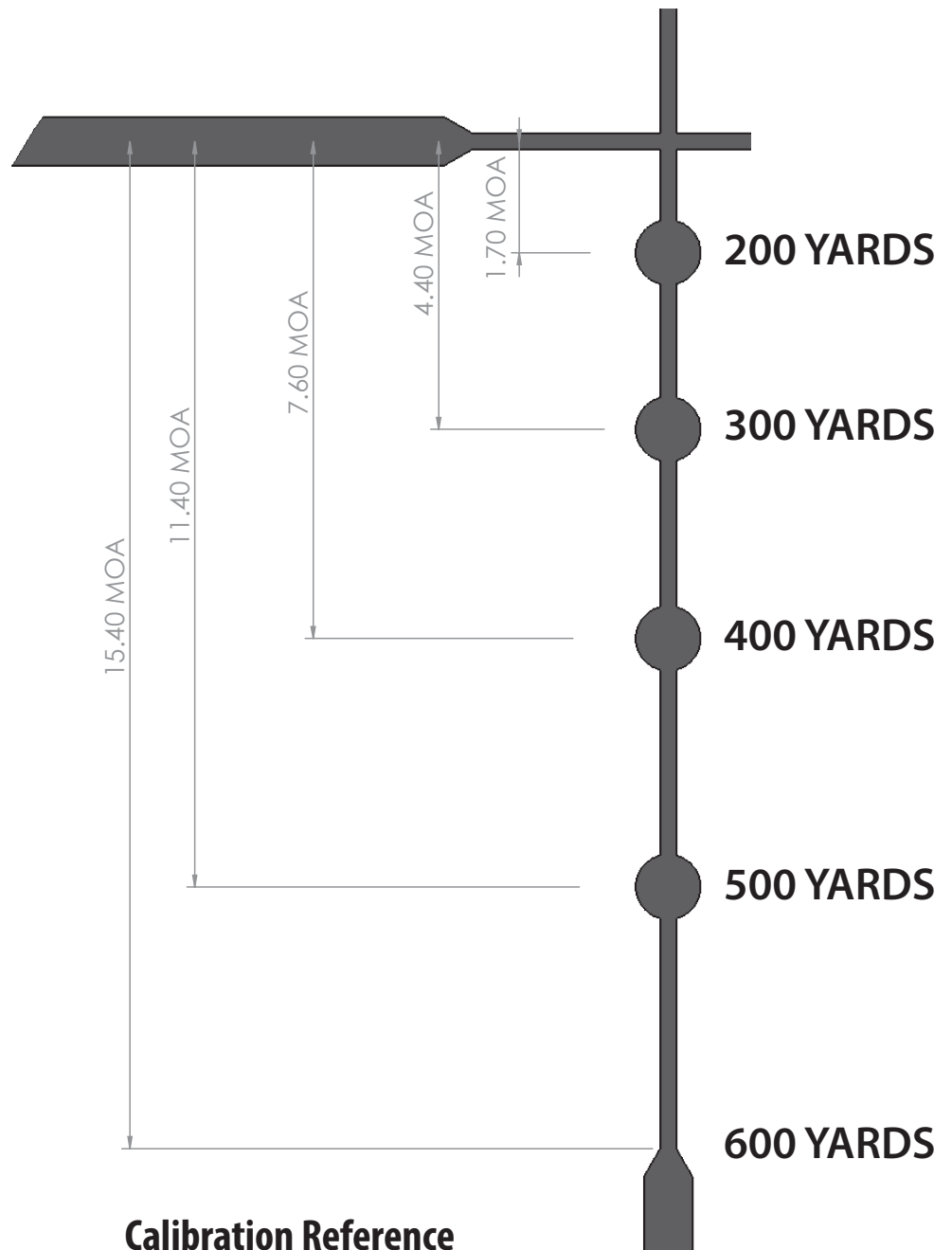

Calibration Reference

Zero Distance: 100 Yards

Ammo Load: 55-62 gr .223, Muzzle Velocity 2875

THE DROP ZONE-308 BALLISTIC RETICLE

Scopes equipped with the **DROP ZONE-308** ballistic reticle are designed to be sighted-in at 100 yds, and provide aiming points in the shape of a dot every 100 yds, out to 500 yds. In addition, the top of the reticle's bottom post (located below the 4th dot) represents a holdover point for a shot at 600 yds.

The Drop Zone 308 reticle is calibrated for use with 308 Win/7.62 ammunition loaded with 168-175 grain bullets. All AR Optics scopes must also be turned to the highest magnification setting in order for the reticle's ballistic feature to function properly. In the case of the 3-9x 40mm model, the power change ring must be set at 9 power for the ballistic function to work correctly. The 4.5-18x 40mm models should be set at 18 power for proper ballistic reticle performance.

How To Use the Reticle:

1. Sight in at 100 yds on any magnification setting.
2. Determine distance to target. For the best accuracy in determining distance, utilize a Bushnell Laser Rangefinder (Scout DX 1000 ARC, G-Force DX ARC).
3. Set the scope's magnification to its highest power.
4. Place the appropriate aiming point on the desired target. If the target was determined to be at 350 yds, hold directly between the 300 yd aiming point and the 400 yd aiming point.

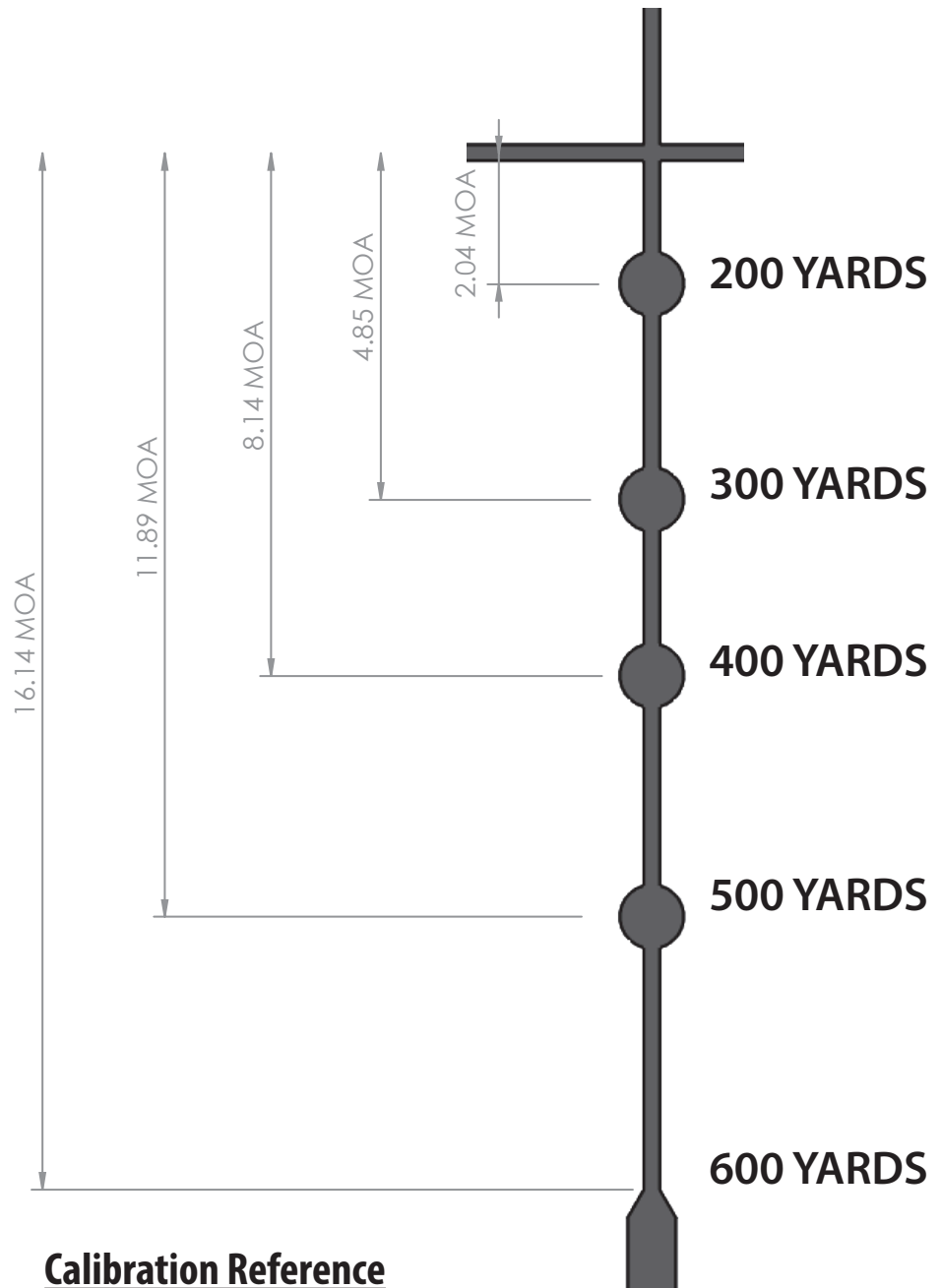

Calibration Reference

Zero Distance: 100 Yards

Ammo Load: 168-175 gr .308, Muzzle Velocity 2600

THE .223/5.56 BDC TACTICAL RETICLE

Scopes with the .223/5.56 BDC reticle are designed to be sighted-in at 100 yds, with aiming points out to 600 yds. This reticle is calibrated for use with .223 Rem/5.56 ammunition loaded with 55-62 grain bullets. This reticle may be found in AR Optics riflescopes with first or second focal plane. For FFP riflescopes, the drop points are calibrated at any magnification. For SFP riflescopes, the drop points are calibrated at maximum magnification.

How To Use the Reticle:

1. Sight in at 100 yds on any magnification setting.
2. Determine distance to target.
3. Place the appropriate aiming point on the desired target. If the target was determined to be at 350 yds, hold between the 300 yd aiming point and the 400 yd aiming point.

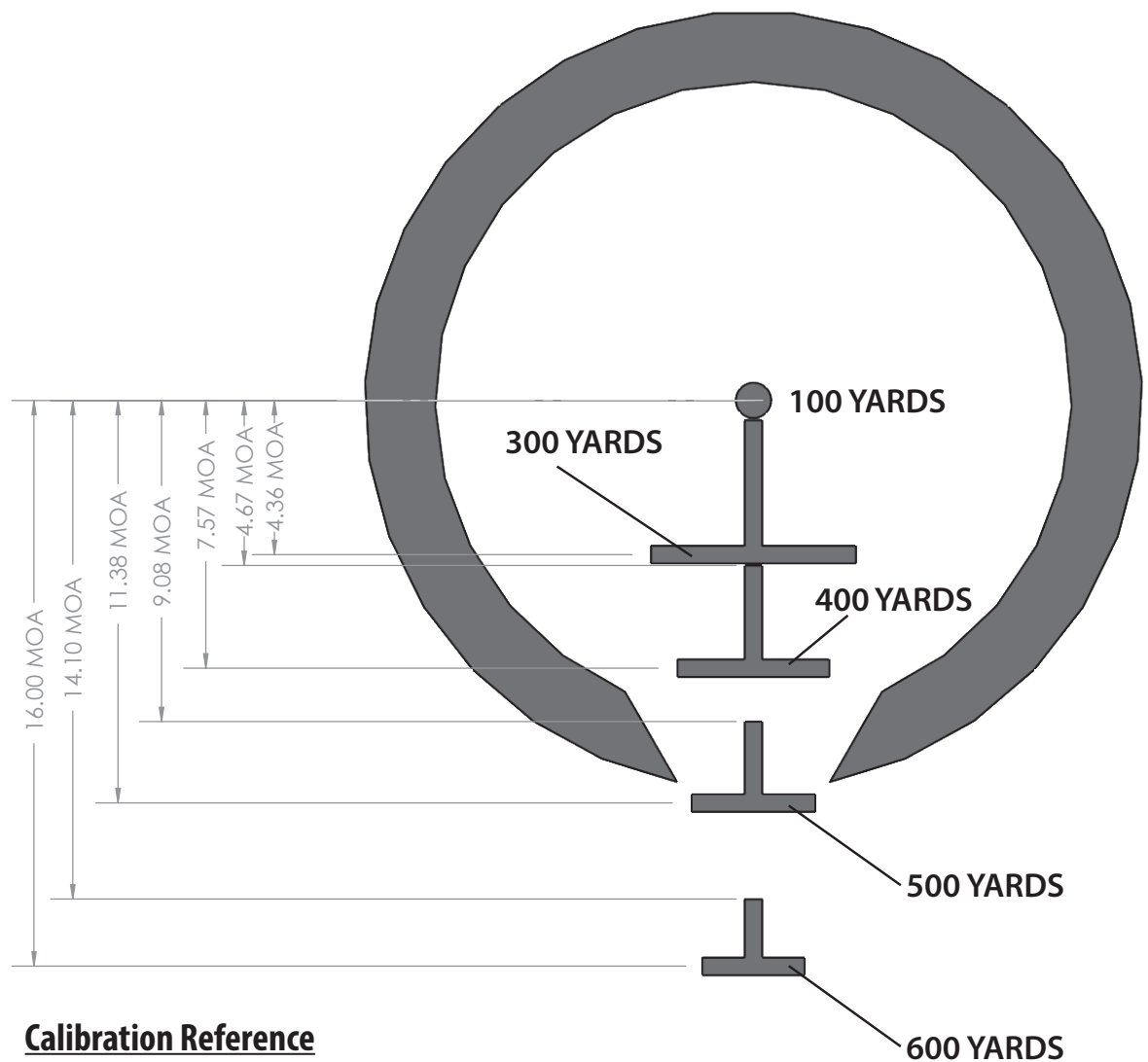

Calibration Reference

Zero Distance: 100 Yards

Ammo Load: 55-62 gr .223, Muzzle Velocity 2875

THE DROP ZONE 6.5 CREEDMOOR RETICLE

The Drop Zone 6.5 reticle is ideal for use with 6.5 Creedmoor centerfire cartridges in target shooting and hunting applications. After you initially sight in and establish a point of aim at 100 yards using the center of the reticle, bullet drop compensation will be indicated by the dots below it for distances from 200 to 500 yards (the bottom of the crosshair can be used for 600 yards).

The image on the right provides a detailed look at the Drop Zone 6.5 reticle.

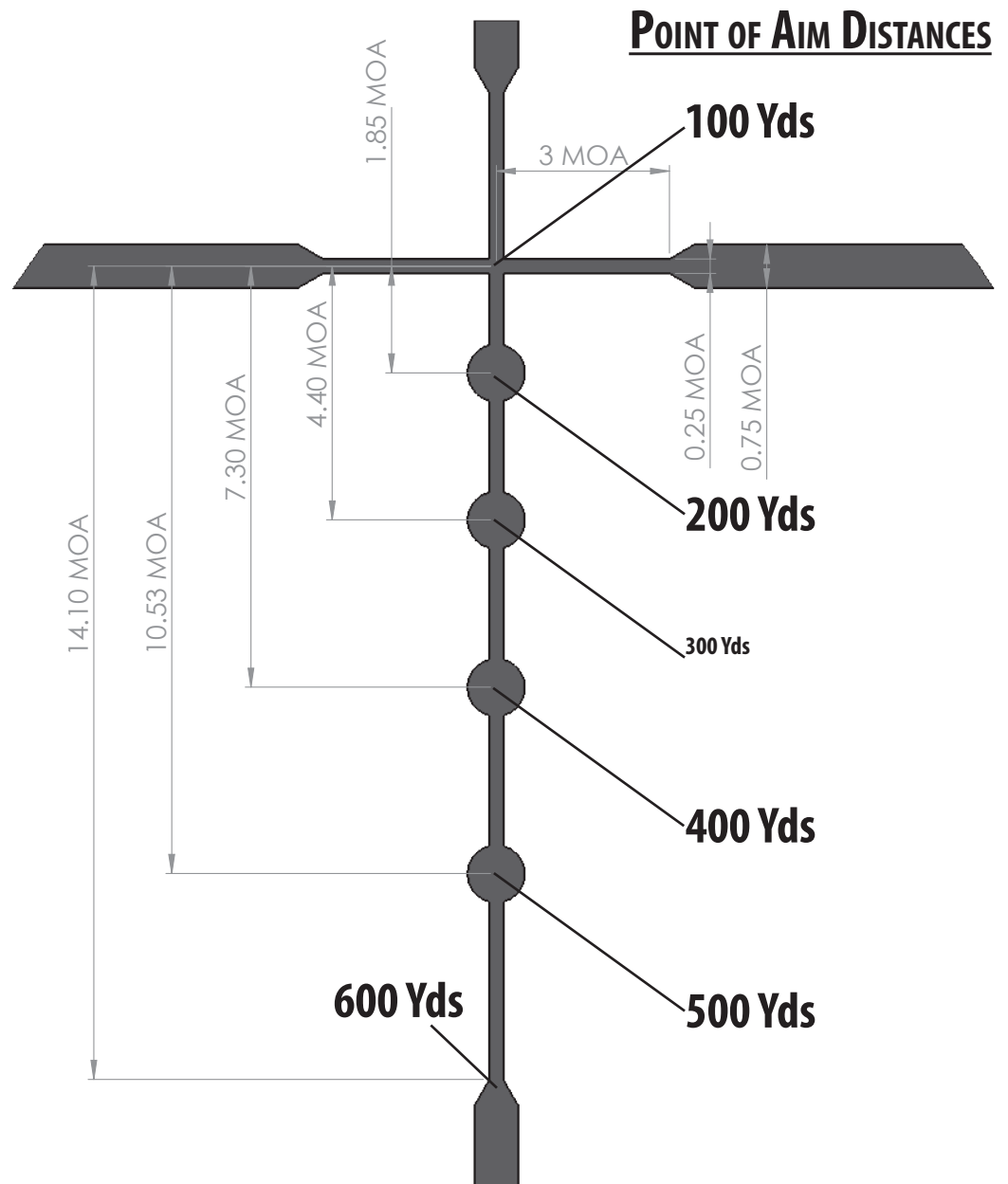

Calibration Reference

Zero Distance: 100 Yards

Ammo Load: 140 gr Open Tip Match 6.5 Creedmoor, Muzzle Velocity 2700 FPS

THE BTR-300 BLACKOUT RETICLE

The BTR-300 reticle can be used with both subsonic and supersonic velocity loads. When using subsonic loads, it should be sighted-in at 50 yards, and provides aiming points at 100 and 125 yards. For supersonic loads, sight in your scope at 100 yards. The two lower dots can be used for 235 and 300 yard distances.

The image on the right provides a detailed look at the BTR-300 reticle.

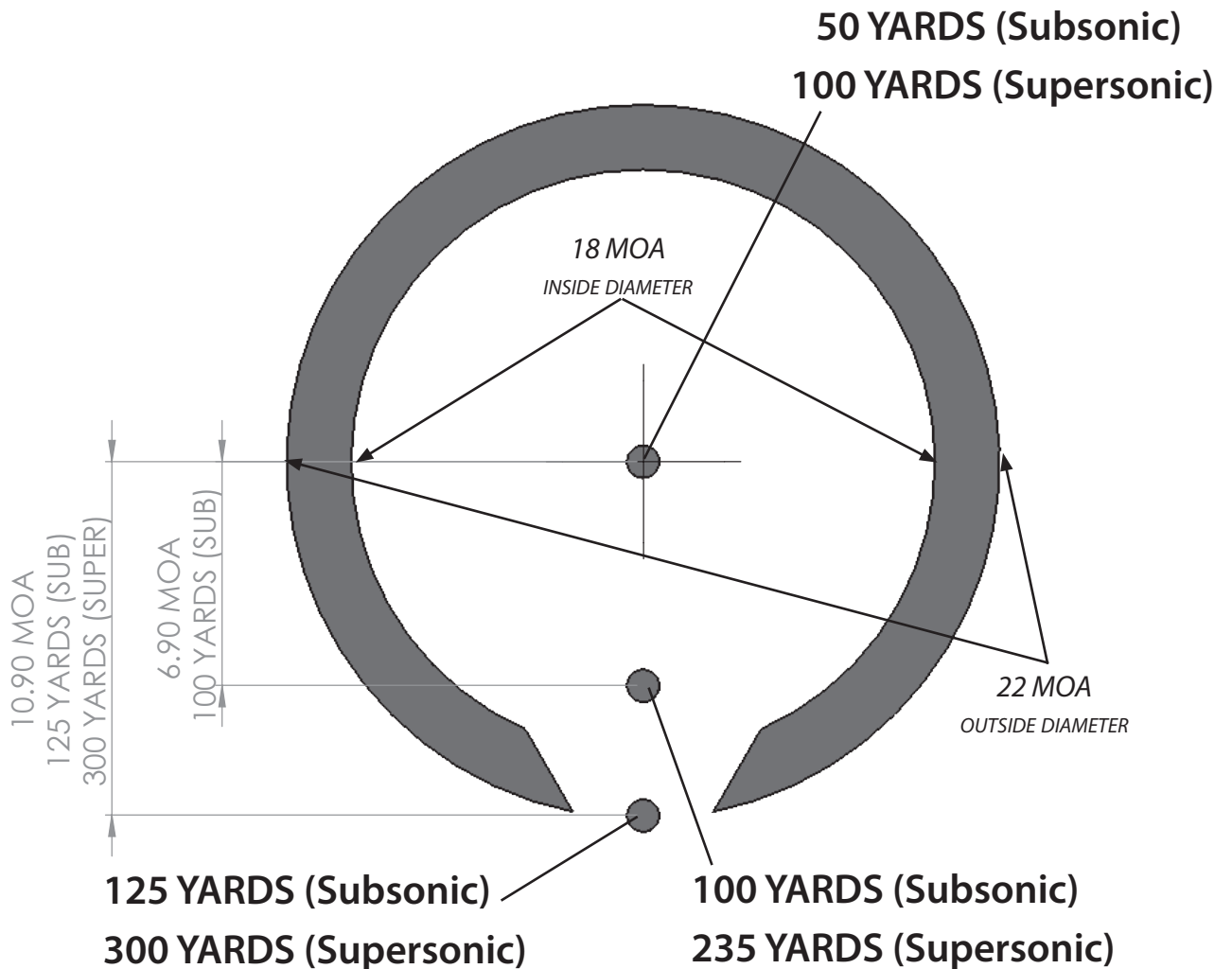

Calibration Reference

Zero Distance: 50 Yards (Subsonic Loads) or 100 Yards (Supersonic Loads)

Ammo Load: 150 gr Subsonic 300 Blk, Muzzle Velocity 1900 FPS

220 gr Supersonic 300 Blk, Muzzle Velocity 1000 FPS

THE WINDHOLD ILLUMINATED RETICLE

The WindHold reticle is a versatile MRAD based reticle. When paired with a second focal plane (SFP) riflescope, it is calibrated at maximum magnification.

This reticle is commonly paired with Bushnell riflescopes that have BDC elevation turrets.

This reticle design exists as both a non-illuminated and illuminated version depending on riflescope model chosen.

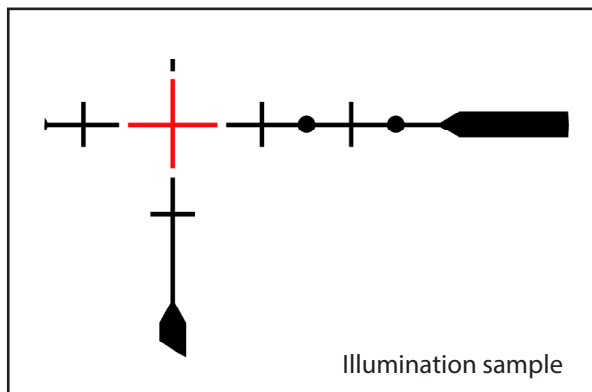
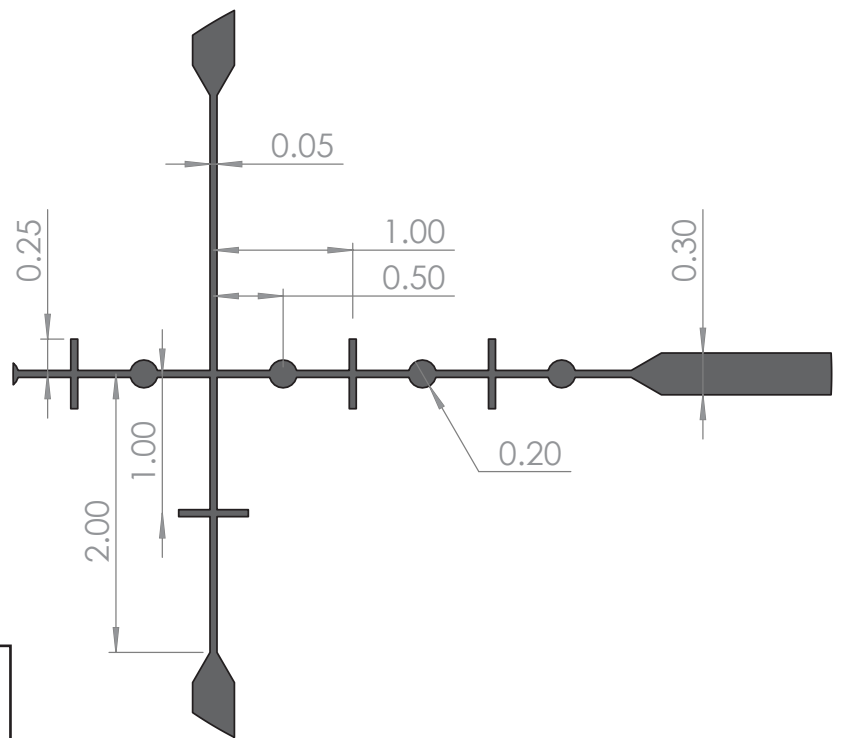
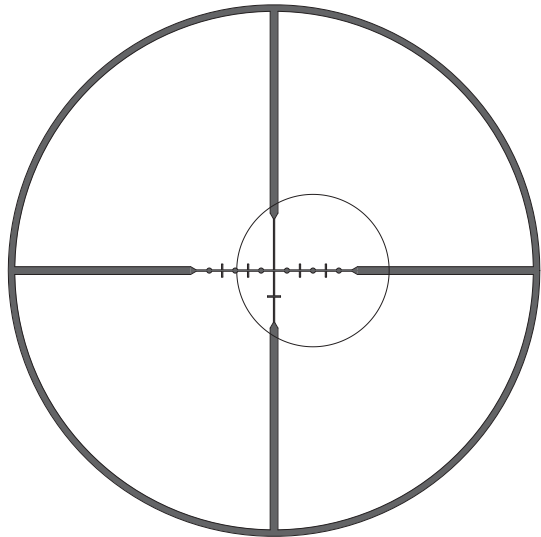

Calibration Reference

Zero for reticle is the user's choice, but if using BDC turrets, the zero distance should be 100yd.

MODELS WITH ILLUMINATED RETICLES

The “third knob” along with elevation and windage turrets is a brightness adjustment control (not a side focus knob), numbered from 0 to 11 (**Fig. 1**). To increase the brightness, set the control to a higher number (opposite the white index dot). To turn off the illumination and when storing the scope, set the dial to “0”. To replace the battery, remove the cap on the brightness adjustment control knob using a coin, and insert a CR2032 battery with the “+” mark facing up (**Fig. 2**).



BUSHNELL IRONCLAD WARRANTY

Products manufactured on or after April 2017 are covered by the **Bushnell Ironclad Warranty**. The Ironclad Warranty is a full lifetime warranty that covers the lifetime of this Product. Each Product has a defined lifetime; lifetimes can range from 1 to 30 years. This Product’s lifetime can be found at the website listed below and/or on the Bushnell webpage specific to this Product.

We warrant that this Product is free from defects in materials and workmanship and will meet all represented performance standards for the lifetime of this Product. If this Product isn’t working properly due to a covered defect, we will, at our option, either repair or replace it and ship it back to you at no charge. This warranty is fully transferrable and does not require a receipt, warranty card, or product registration. This warranty does not cover the following: electronic components; batteries; cosmetic damage; damage caused by failing to properly maintain the product; loss; theft; damage as a result of unauthorized repair, modification, or disassembly; intentional damage, misuse, or abuse; and ordinary wear and tear. This Warranty will be void if the date stamp or other serialization codes have been removed from the Product.

To view the full warranty and find details on how to request service under the warranty, go to our website at www.bushnell.com/warranty. Alternatively, you can request a copy of the warranty by calling us at 1-800-423-3537 or writing to us at one of the following addresses:

U.S.A.
Bushnell Holdings, Inc.
Attn.: Repairs
9200 Cody
Overland Park, Kansas 66214

CANADA
Bushnell Holdings, Inc.
Attn.: Repairs
140 Great Gulf Drive, Unit # B
Vaughan, Ontario L4K 5W5

©2017 Bushnell Holdings, Inc.

Nous vous remercions pour l'achat de votre lunette de visée **Bushnell® AR Optics**. Il s'agit d'un instrument de la plus haute précision, assemblé à l'aide des matériaux les plus avancés par des ouvriers hautement qualifiés pour une utilisation sans faille dans les conditions les plus adverses. Ce livret vous décrira la maintenance et l'utilisation des nombreuses fonctionnalités de votre lunette, pour garantir un fonctionnement optimal. Avant de monter et d'utiliser votre lunette, veuillez lire attentivement les instructions suivantes. Les photographies d'accompagnement illustreront la nomenclature et l'emplacement des différents éléments de la lunette mentionnés dans le texte. Par ailleurs, les distances en yards ont été converties en mètres à la valeur entière la plus proche.

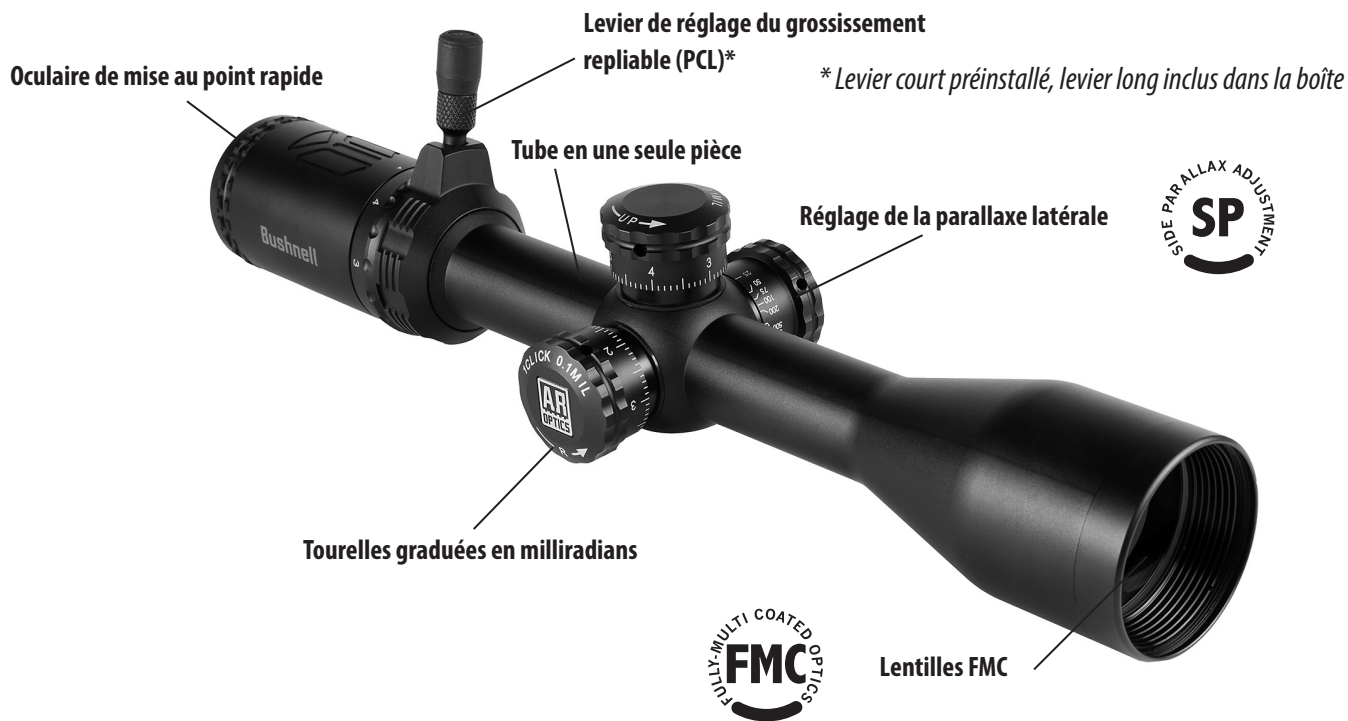

MISE AU POINT DE L'OCULAIRE

Ce réglage permet d'adapter la netteté du réticule à votre vision. Les lunettes de visée Bushnell sont réglées en usine pour correspondre à une acuité visuelle de 10:10 ou corrigée. Si le réticule vous semble net, aucun réglage supplémentaire n'est nécessaire. Si le réticule vous semble flou, procédez comme suit :

SYSTÈME DE MISE AU POINT RAPIDE

L'oculaire est conçu pour vous fournir rapidement un réticule à la netteté parfaite. Il vous suffit de regarder un objet lointain pendant quelques secondes, puis regarder un arrière-plan uniforme à travers votre lunette en ajustant votre vision. Tournez l'oculaire de mise au point rapide dans un sens ou dans l'autre jusqu'à ce que le réticule soit parfaitement net.



AVERTISSEMENT : NE REGARDEZ JAMAIS LE SOLEIL À TRAVERS LA LUNETTE (OU TOUT AUTRE INSTRUMENT OPTIQUE). CELA PEUT ENDOMMAGER VOS YEUX DE MANIÈRE PERMANENTE.

MONTAGE

Pour une précision optimale, votre lunette Bushnell devra être montée correctement. Nous recommandons fortement à ceux qui ne connaissent pas les procédures appropriées de faire monter leur lunette par un armurier qualifié.

Si vous décidez de la monter vous-même :

1. Utilisez un support de haute qualité, avec des embases spécialement conçues pour votre fusil. La lunette doit être montée dans la position la plus basse possible, sans pour autant toucher le canon ou le boîtier de culasse.
2. Suivez attentivement les instructions fournies avec les montages que vous aurez sélectionnés.
3. Avant de serrer les bagues de montage, regardez à travers la lunette en position de tir normale. Ajustez la position de la lunette jusqu'à trouver le point le plus éloigné vers l'avant vous permettant de bénéficier d'un champ de vision et d'un dégagement oculaire optimal.



AVERTISSEMENT : SI LA LUNETTE N'EST PAS MONTÉE SUFFISAMMENT EN AVANT, SON MOUVEMENT VERS L'ARRIÈRE PEUT BLESSER LE TIREUR AU MOMENT DU REcul DE L'ARME.

4. Faites pivoter la lunette dans ses bagues jusqu'à ce que la croix du réticule soit perpendiculaire au canon, en veillant à garder le réglage de l'élévation au sommet de la lunette.
5. Serrez les vis de montage autant que possible.

SIMBLEAUTAGE

Le simbleautage est la procédure préliminaire qui permet d'aligner la lunette avec l'âme du canon. Pour ce faire, il est préférable d'utiliser un laser de simbleautage Bushnell. Si vous ne disposez pas d'un laser de simbleautage, procédez comme suit : déposez la culasse et alignez l'âme du canon avec une cible disposée à 100 yards (91 m). À présent, regardez dans la lunette et amenez le réticule au même point que celui visé par le canon. Certains montages de lunette sont équipés d'un réglage intégral de la dérive ; ce dernier devrait être utilisé à la place des réglages intégrés à la lunette au moment du simbleautage. Les ajustements d'élévation importants demanderont sans doute la pose d'une cale sous l'embase.

ZÉROTAGE

L'ajustement final de votre ensemble fusil-lunette devra être réalisé à l'aide de munitions réelles, et dépendra de la distance de tir prévue. Si vous tirez à des distances réduites, un zérotage à 100 yards (91 m) suffira. Mais pour le tir au gros gibier à longue distance, les tireurs les plus expérimentés zérotent généralement leur lunette à 7,5 cm au-dessus du point d'impact à 100 yards (91 m). Pour établir une moyenne du point d'impact, les groupements de trois tirs sont particulièrement utiles.

RÉGLAGE DE L'ÉLEVATION ET DE LA DÉRIVE

Votre lunette Bushnell® AR Optics est équipée de réglages d'élévation et de dérive audibles et réglables sans outils.

Saisissez la partie supérieure de la tourelle à régler, et tournez-la dans la direction appropriée : la tourelle de réglage d'élévation comporte la mention « Up » (haut), et la tourelle de réglage de la dérive comporte la mention « R » (droite). Chaque incrément (ou « clic ») sur la bague de réglage modifiera le point d'impact de 0,1 milliradian (1 cm à 100 m) dans la direction souhaitée. Les valeurs de réglage de votre lunette sont clairement indiquées sur les tourelles.

RÉALIGNEMENT DES TOURELLES

Cette étape est facultative. Après le réglage de votre lunette, il est possible de réaligner les repères zéro inscrits sur les couvercles amovibles des tourelles avec les repères du corps de la lunette.

1. À l'aide de la clé Allen fournie, desserrez les trois vis hexagonales autour de la tourelle. Détachez la tourelle en la tirant vers le haut.
2. Réalignez le repère zéro sur la tourelle avec le repère sur le corps de votre lunette. Remplacez le capuchon sur sa tourelle. Faites attention à votre zérotage : il est possible de « perdre » un clic ou deux au moment de desserrer la vis.
3. Remplacez et resserrez les trois vis hexagonales autour du couvercle de la tourelle.

RÉGLAGE DU GROSSISSEMENT

Pour modifier le niveau de grossissement de votre lunette, relevez le levier de réglage PCL puis faites tourner la bague de réglage du grossissement afin de faire coïncider la valeur désirée avec le repère (3x sur les photos). Pour accélérer le changement du niveau de grossissement, dévissez la moitié supérieure du levier PCL court, puis remplacez-le par le levier PCL long (inclus). Les grossissements plus faibles offrent un champ de vision plus étendu. Les grossissements plus élevés devraient être réservés aux tirs de précision à longue distance. Le réticule Drop Zone BDC est conçu pour être utilisé au grossissement maximal de votre lunette.



Levier repliable PCL (court)



Levier repliable PCL (Long*)

** Levier court préinstallé, levier long inclus dans la boîte*

COMMANDE DU RÉGLAGE DE LA PARALLAXE LATÉRALE (CERTAINS MODÈLES UNIQUEMENT)

Vous avez sans doute remarqué que la position du réticule sur la cible varie en fonction de la position de votre œil derrière la lunette. Ce phénomène est appelé « erreur de parallaxe », et est dû au fait que la cible et le réticule ne se trouvent pas sur le même plan focal. Ce phénomène est plus visible (et donc plus problématique) sur des distances plus courtes ou à des grossissements plus élevés. Votre lunette de tir peut compenser cette erreur de parallaxe en fonction de la distance à la cible, en déplaçant un élément optique jusqu'à ce que la cible apparaisse dans le même plan focal que le réticule. Au lieu d'utiliser la technique classique de correction de la parallaxe qui consiste à ajuster la lentille de focalisation à l'avant de la lunette (on parle de « lentille à focale ajustable »), votre lunette Bushnell utilise une lentille mobile à proximité du réticule de manière à faciliter l'ajustement, à l'aide d'un bouton de mise au point latérale placé à côté des réglages de dérive et d'élévation. Pour éliminer toute erreur de visée causée par les problèmes de parallaxe, alignez simplement la distance estimée à votre cible avec le repère sur le corps de la lunette. Vous pouvez vérifier le réglage de la mise au point latérale en bougeant votre tête d'un côté à l'autre derrière la lunette : si la mise au point latérale est bonne, votre point de visée ne doit pas bouger. Vous pouvez également effectuer un réglage à n'importe quelle distance, en regardant à travers votre lunette et en tournant le bouton de mise au point latérale jusqu'à ce que la cible devienne nette.

UTILISATION DE VOTRE RÉTICULE AR OPTICS

Les réticules balistiques Drop Zone donnent au tireur une série de points de visée correspondant à différents types de munitions. Ces points de visée permettent au tireur d'étendre sa portée efficace. Malgré les performances de ses outils, Bushnell tient à souligner que rien ne remplace la pratique, et le temps passé dans un stand de tir à s'entraîner à des distances déterminées en se concentrant sur le tir lui-même. Il est impératif que le tireur passe du temps dans un stand de tir à se familiariser avec son nouvel ensemble fusil-lunette-munition. Les performances balistiques varient en fonction d'une grande quantité de facteurs, notamment la longueur du canon, le type de poudre et d'ogives utilisées, ainsi que de nombreuses variables atmosphériques et météorologiques.



AVERTISSEMENT : UNE LUNETTE DE TIR NE DOIT JAMAIS ÊTRE UTILISÉE EN TANT QUE SUBSTITUT POUR DES JUMELLES OU UN TÉLESCOPE D'OBSERVATION. VOUS RISQUERIEZ DE POINTER LE FUSIL SUR QUELQU'UN PAR INADVERTANCE.

MAINTENANCE

Bien qu'incroyablement robuste, votre lunette de visée Bushnell AR Optics est un instrument de précision qui nécessite un entretien relativement méticuleux.

1. Au moment de nettoyer les lentilles, retirez délicatement la poussière ou les débris sur les objectifs (ou utilisez une brosse douce à objectif). Les empreintes digitales et les lubrifiants peuvent être nettoyés à l'aide d'un chiffon pour objectif, ou d'un chiffon doux et propre préalablement humidifié avec un nettoyant pour lentilles. Utilisez des bouchons d'oculaire dans la mesure du possible.



AVERTISSEMENT : FROTTER EXCESSIVEMENT OU UTILISER UN CHIFFON RÊCHE PEUT ENDOMMAGER DÉFINITIVEMENT LES REVÊTEMENTS DES LENTILLES.

2. Les pièces en mouvement situées dans la lunette sont toutes lubrifiées en permanence. N'essayez pas de les lubrifier.
3. Il n'est pas nécessaire de nettoyer l'extérieur de la lunette, sauf pour retirer les saletés et les traces de doigts occasionnelles à l'aide d'un chiffon doux.

STOCKAGE

Évitez de stocker votre lunette dans un endroit chaud, par exemple dans l'habitacle d'une voiture quand il fait chaud. Les températures élevées pourraient avoir un effet négatif sur les lubrifiants et les produits d'étanchéité. Il est préférable de ranger votre lunette dans le coffre d'un véhicule, une armoire à fusil ou même un placard. Ne laissez jamais votre lunette à un endroit où la lumière directe du soleil peut pénétrer l'objectif ou l'oculaire. La concentration des rayons du soleil peut endommager la lunette par effet de verre ardent.

RÉTICULE DROP ZONE-22 RIMFIRE

Les lunettes équipées du réticule **DROP ZONE-22 Rimfire** sont conçues pour être zérotées à 50 yards (46 m), avec un point de visée tous les 25 yards (23 m) jusqu'à 125 yards (114 m). Ce réticule est conçu pour être utilisé avec des munitions de .22 Long Rifle à haute vitesse. Pour que la fonction balistique du réticule fonctionne correctement, la lunette devra en outre être réglée sur son grossissement le plus élevé. Dans le cas du modèle 2-7x 32 mm, la fonction balistique est prévue pour être utilisée sur un grossissement de 7x.

Utilisation du réticule :

1. Zérotez la lunette à 50 yards (46 m) à n'importe quel grossissement.
2. Déterminez la distance à la cible. Pour une estimation optimale de la distance, nous vous conseillons un télémètre laser Bushnell (Scout DX 1000 ARC, G-Force DX ARC).
3. Réglez le grossissement de votre lunette sur 7x.
4. Placez le point de visée adéquat sur la cible souhaitée. Si la distance à la cible est de 115 yards (105 m), maintenez-la entre le point de visée à 100 yards (91 m) et le point de visée à 125 yards (114 m).

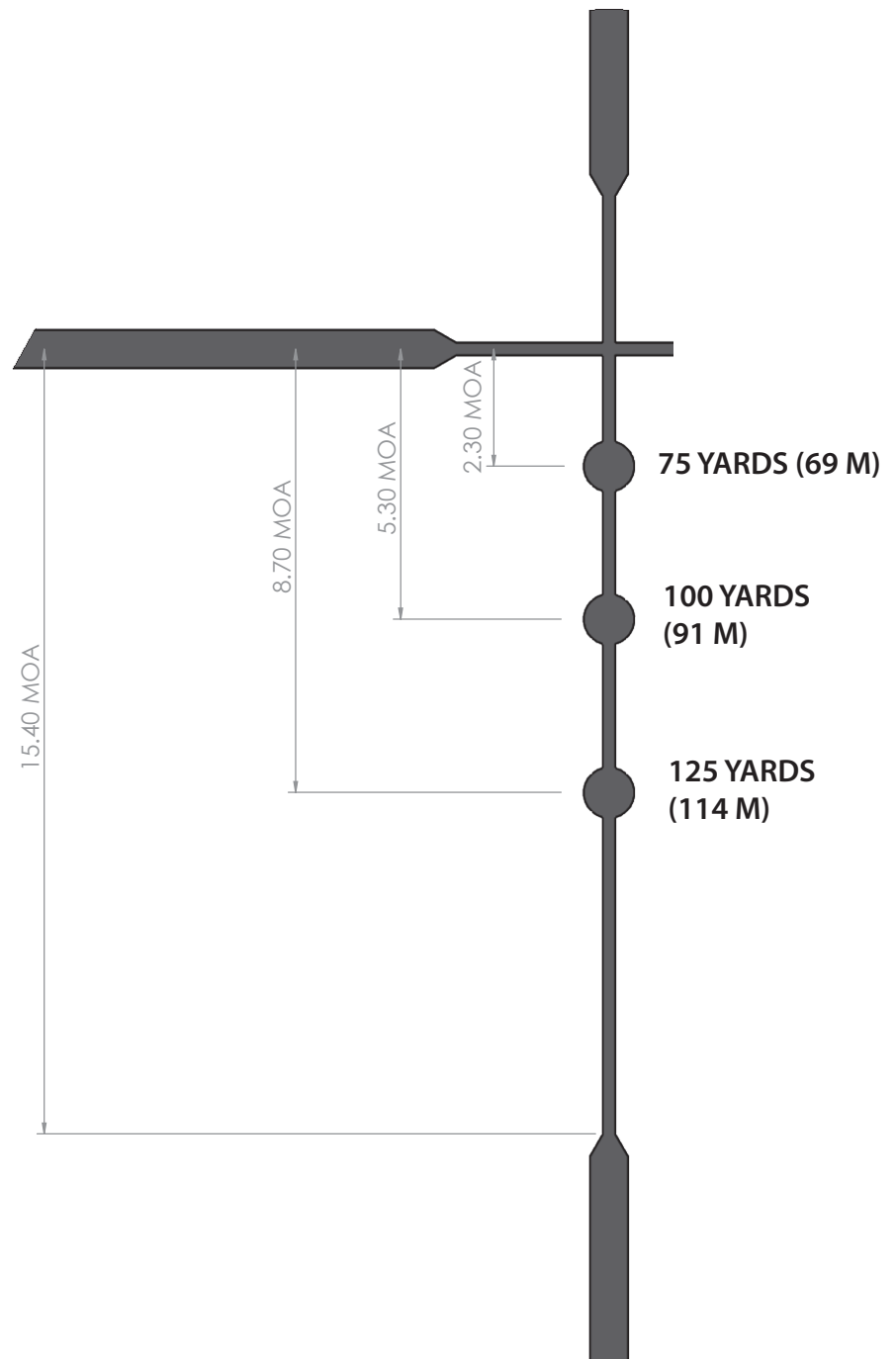

Référence pour zérotage

Distance de zérotage : 50 yards (46 m)

Munition : .22 LR, 40 grains, vitesse à la bouche 1240 FPS (378 m/s)

RÉTICULE BALISTIQUE DROP ZONE-223

Les lunettes équipées du réticule **DROP ZONE-223** sont conçues pour être zérotées à 100 yards (91 m), avec un point de visée de forme de point tous les 100 yards (91 m) jusqu'à 500 yards (457 m). Le sommet de la barre du réticule (situé en dessous du 4e point) permet également de contre-viser pour les tirs à 600 yards (549 m).

Le réticule Drop Zone 223 est conçu pour être utilisé avec des munitions de .223 Remington/5,56x45 mm avec des ogives de 55 à 62 grains. Pour que la fonction balistique du réticule fonctionne correctement, les lunettes AR Optics devront en outre être réglées sur leur grossissement le plus élevé. Dans le cas du modèle 3-9x 40 mm, la fonction balistique est prévue pour être utilisée sur un grossissement de 9x. Les modèles 4.5-18x 40 mm devront quant à elles être réglées sur un grossissement de 18x pour un fonctionnement optimal de leur réticule balistique.

Utilisation du réticule :

1. Zérotez la lunette à 100 yards (91 m), à n'importe quel grossissement.
2. Déterminez la distance à la cible. Pour une estimation optimale de la distance, nous vous conseillons un télémètre laser Bushnell (Scout DX 1000 ARC, G-Force DX ARC).
3. Réglez le grossissement de votre lunette au maximum.
4. Placez le point de visée adéquat sur la cible souhaitée. Si la distance à la cible est de 350 yards (320 m), maintenez-la entre le point de visée à 300 yards (275 m) et le point de visée à 400 yards (366 m).

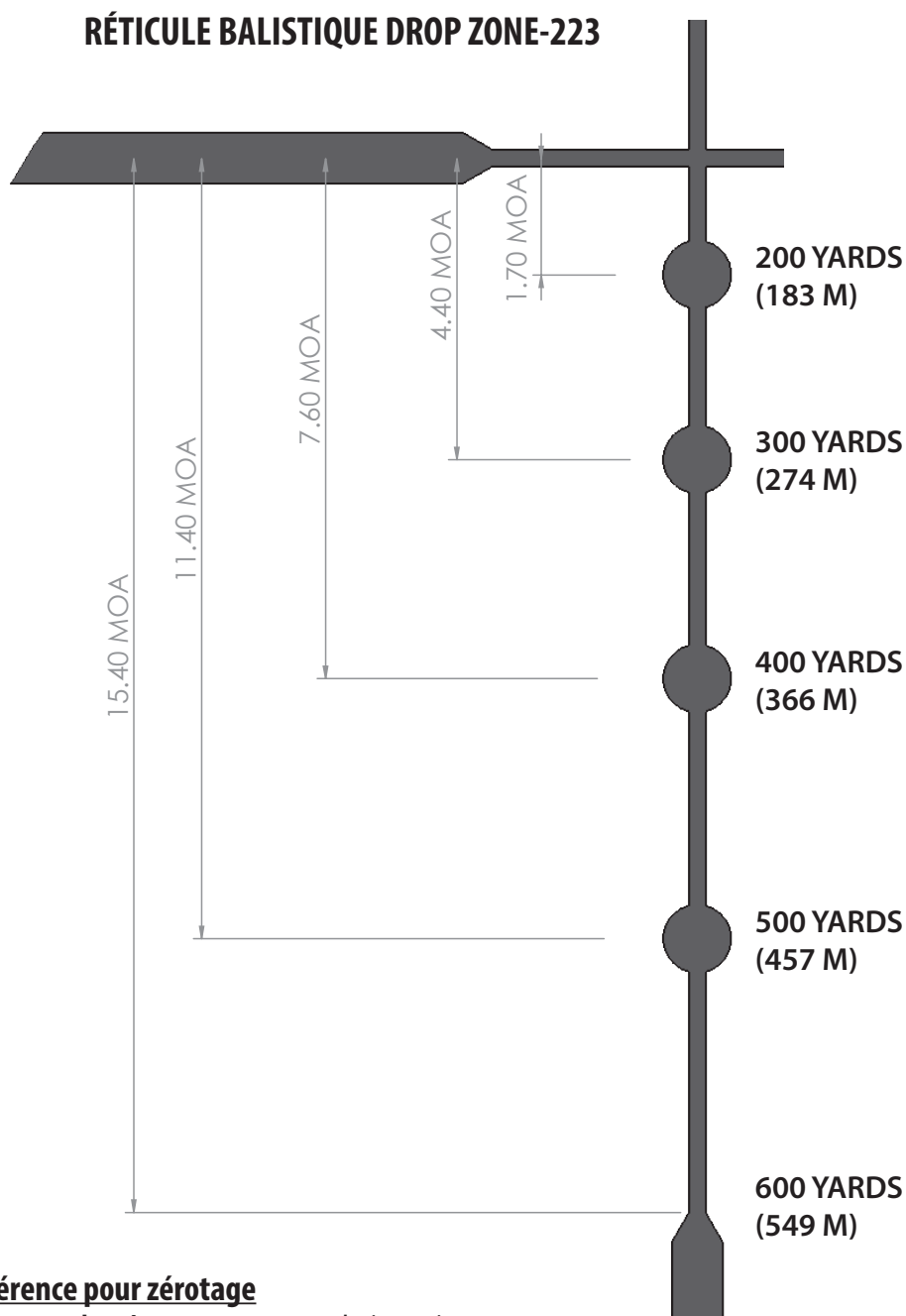

Référence pour zérotage

Distance de zérotage : 100 yards (91 m)

Munition : .223, 55-62 grains, vitesse à la bouche 2875 FPS (876 m/s)

RÉTICULE BALISTIQUE DROP ZONE-308

Les lunettes équipées du réticule **DROP ZONE-308** sont conçues pour être zérotées à 100 yards (91 m), avec un point de visée de forme de point tous les 100 yards (91 m) jusqu'à 500 yards (457 m). Le sommet de la barre du réticule (situé en dessous du 4e point) permet également de contre-viser pour les tirs à 600 yards (549 m).

Le réticule Drop Zone 308 est conçu pour être utilisé avec des munitions de .308 Winchester/7,62x51 mm avec des ogives de 168 à 175 grains. Pour que la fonction balistique du réticule fonctionne correctement, les lunettes AR Optics devront en outre être réglées sur leur grossissement le plus élevé. Dans le cas du modèle 3-9x 40 mm, la fonction balistique est prévue pour être utilisée sur un grossissement de 9x. Les modèles 4.5-18x 40 mm devront quant à elles être réglées sur un grossissement de 18x pour un fonctionnement optimal de leur réticule balistique.

Utilisation du réticule :

1. Zérotez la lunette à 100 yards (91 m), à n'importe quel grossissement.
2. Déterminez la distance à la cible. Pour une estimation optimale de la distance, nous vous conseillons un télémètre laser Bushnell (Scout DX 1000 ARC, G-Force DX ARC).
3. Réglez le grossissement de votre lunette au maximum.
4. Placez le point de visée adéquat sur la cible souhaitée. Si la distance à la cible est de 350 yards (320 m), maintenez-la entre le point de visée à 300 yards (275 m) et le point de visée à 400 yards (366 m).

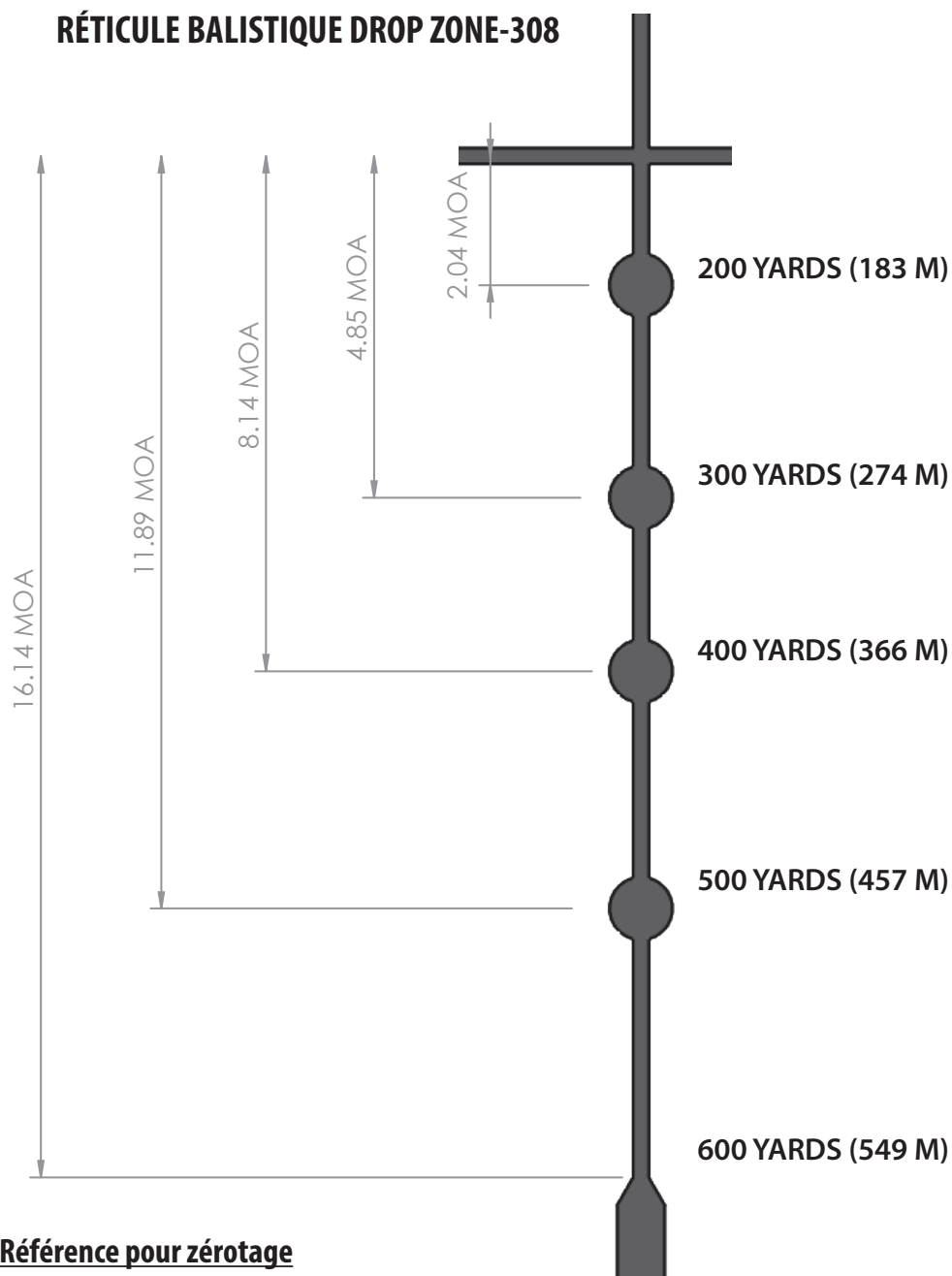

Référence pour zérotage

Distance de zérotage : 100 yards (91 m)

Munition : .308, 168-175 grains, vitesse à la bouche 2600 FPS (792 m/s)

RÉTICULE TACTIQUE .223/5.56 BDC

Les lunettes équipées **.223/5.56 BDC** sont conçues pour être zérotées à 100 yards (91 m), avec un point de visée jusqu'à 600 yards (548 m). Ce réticule est conçu pour être utilisé avec des munitions de .223 Remington/5,56x45 mm avec des ogives de 55 à 62 grains.

Utilisation du réticule :

1. Zérotez la lunette à 100 yards (91 m), à n'importe quel grossissement.
2. Déterminez la distance à la cible.
3. Placez le point de visée adéquat sur la cible souhaitée. Si la distance à la cible est de 350 yards (320 m), maintenez-la entre le point de visée à 300 yards (275 m) et le point de visée à 400 yards (366 m).

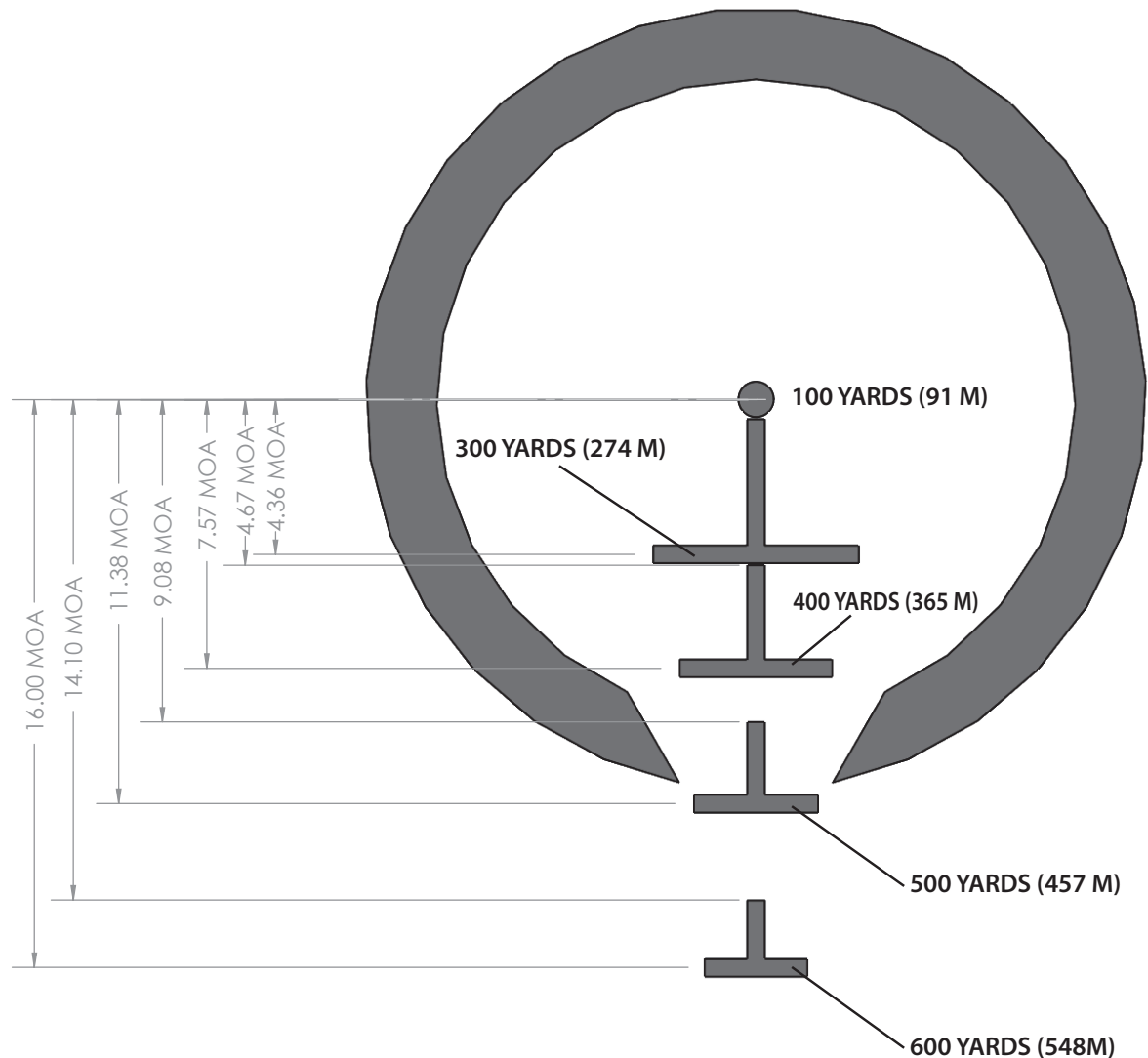

Référence pour zérotage

Distance de zérotage : 100 yards (91 m)

Munition : .223, 55-62 grains, vitesse à la bouche 2875 FPS (876 m/s)

RÉTICULE DROP ZONE 6.5 CREEDMOOR

Le réticule Drop Zone 6.5 est idéal pour le calibre 6,5 Creedmoor à percussion centrale, une munition de choix pour le tir sur cible et la chasse. Zérotez la lunette à 100 yards (91 m) à l'aide du centre du réticule ; la compensation balistique sera indiquée par la série de points en dessous du centre du réticule, pour des distances comprises entre 200 yards (183 m) et 500 yards (457 m). Le bas du réticule peut être utilisé pour des tirs à 600 yards (548 m).

L'image de droite détaille l'image du réticule Drop Zone 6.5.

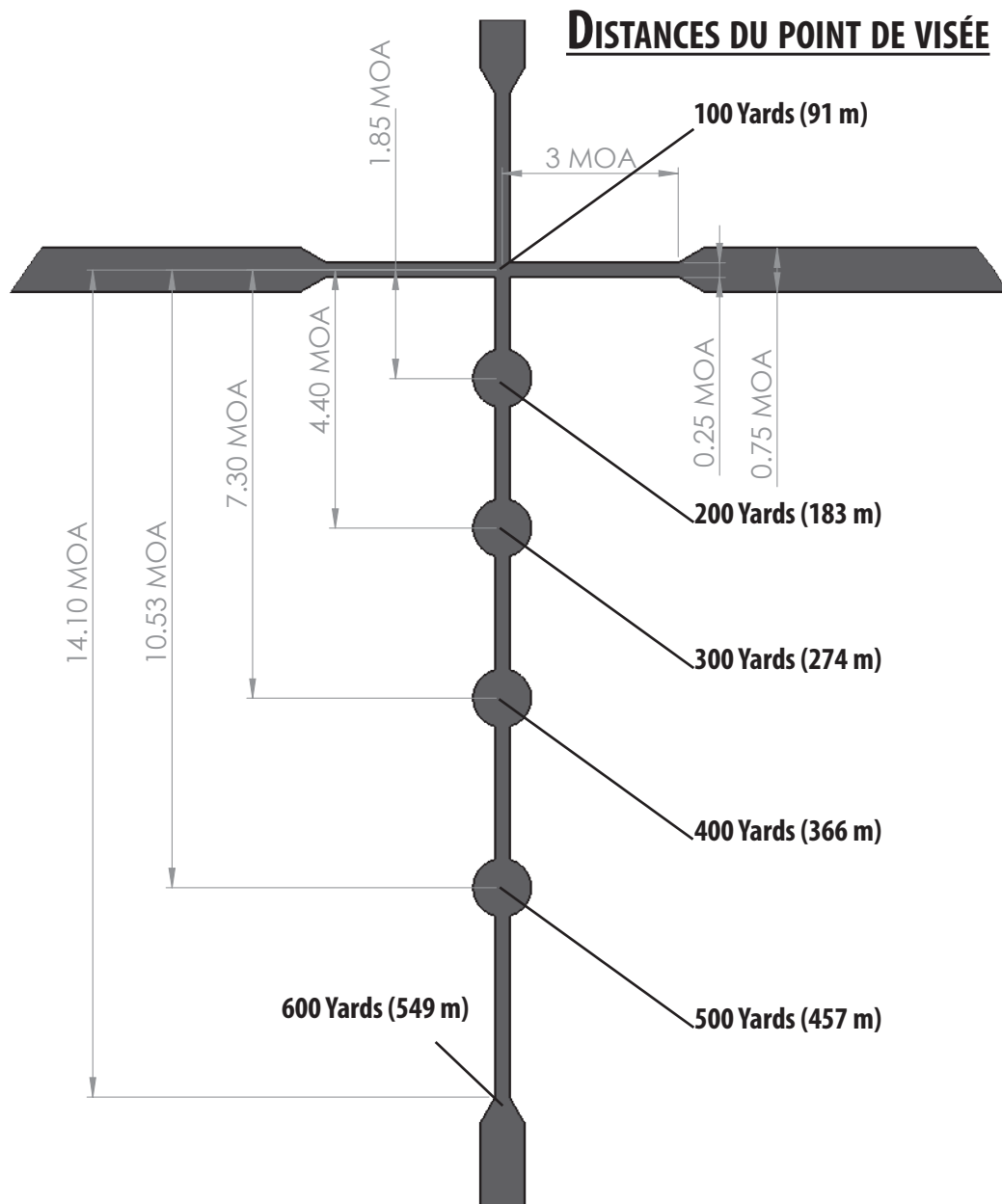

Référence pour zérotage

Distance de zérotage : 100 yards (91 m)

Munition : 6.5 Creedmoor, ogive Open Tip Match 140 grains, Vitesse à la bouche 2700 FPS (823 m/s)

RÉTICULE BTR-300 BLACKOUT

Le réticule BTR-300 est utilisable avec des munitions subsoniques ou supersoniques. Pour des munitions subsoniques, la lunette doit être zérotée à 50 yards (46 m), et fournit des points de visée à 100 yards (91 m) et 125 yards (114 m). Pour des munitions supersoniques, zérotez votre lunette à 100 yards (91 m). Les deux points inférieurs peuvent être utilisés pour des tirs à 235 yards (215 m) et 300 yards (274 m).

L'image de droite détaille l'image du réticule BTR-300.

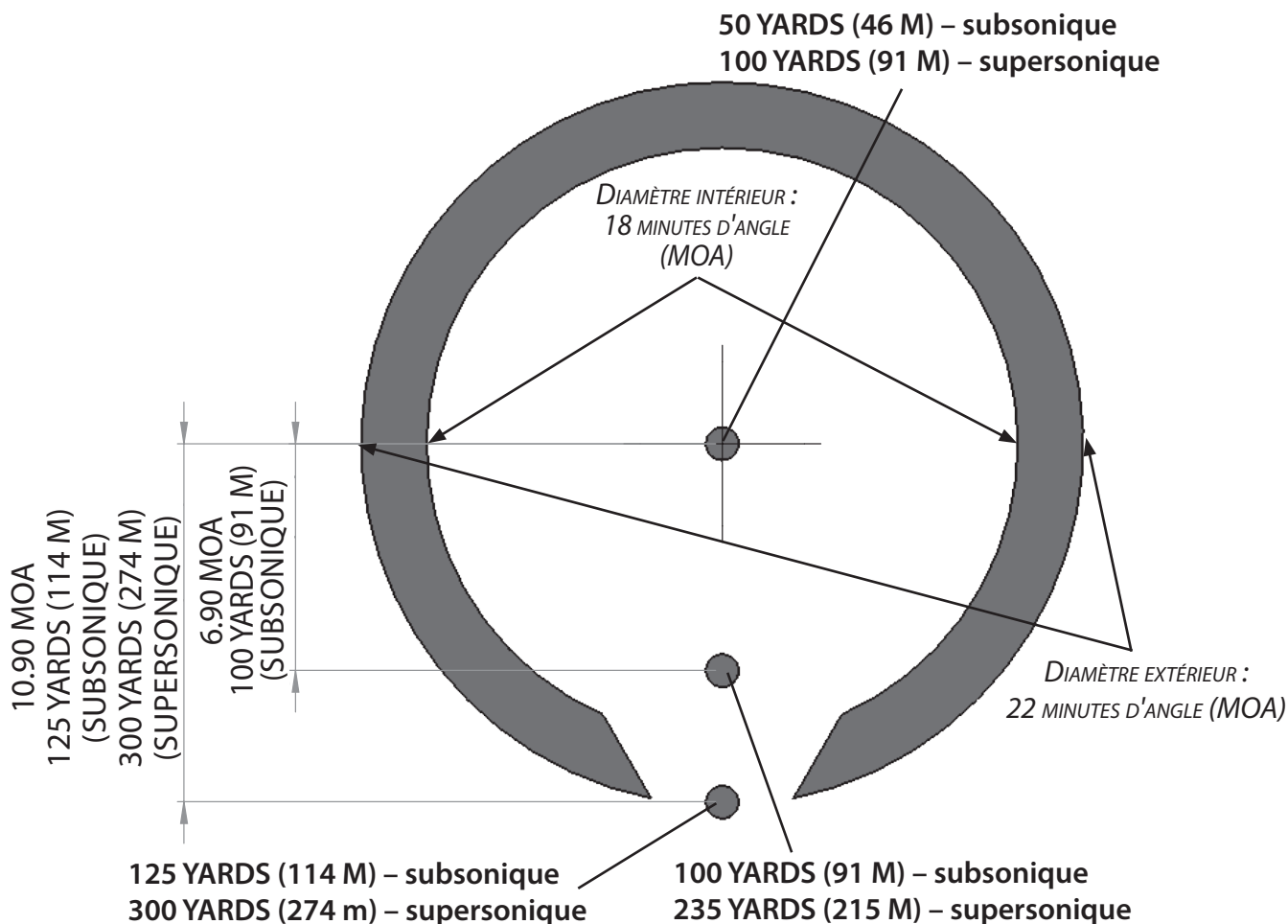

Référence pour zérotage

Distance de zérotage : 50 yards (46 m, subsonique) ou 100 yards (91 m, supersonique)

Munition : .300 Blackout, ogive 150 grains subsonique, vitesse à la bouche 1000 FPS (309 m/s)

.300 Blackout, ogive 220 grains supersonique, vitesse à la bouche 1900 FPS (579 m/s)

RÉTICULE WINDHOLD LUMINEUX

Le réticule Windhold est un réticule polyvalent basé sur MRAD. Lorsqu'il est associé à une lunette de visée à deuxième plan focal (SFP), il est calibré au grossissement maximal.

Ce réticule est généralement associé aux lunettes de visée Bushnell équipées de tourelles d'élévation BDC.

Cette conception de réticule existe à la fois en version non éclairée et éclairée selon le modèle de lunette de visée choisi.

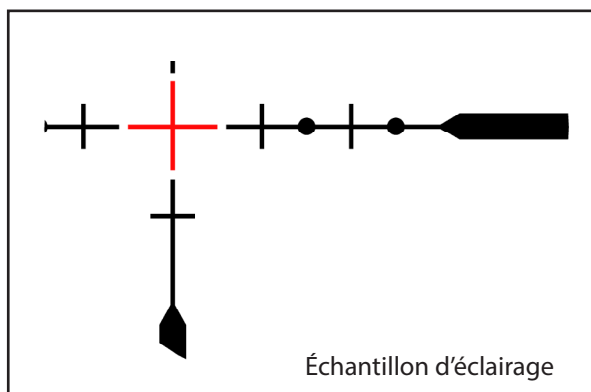
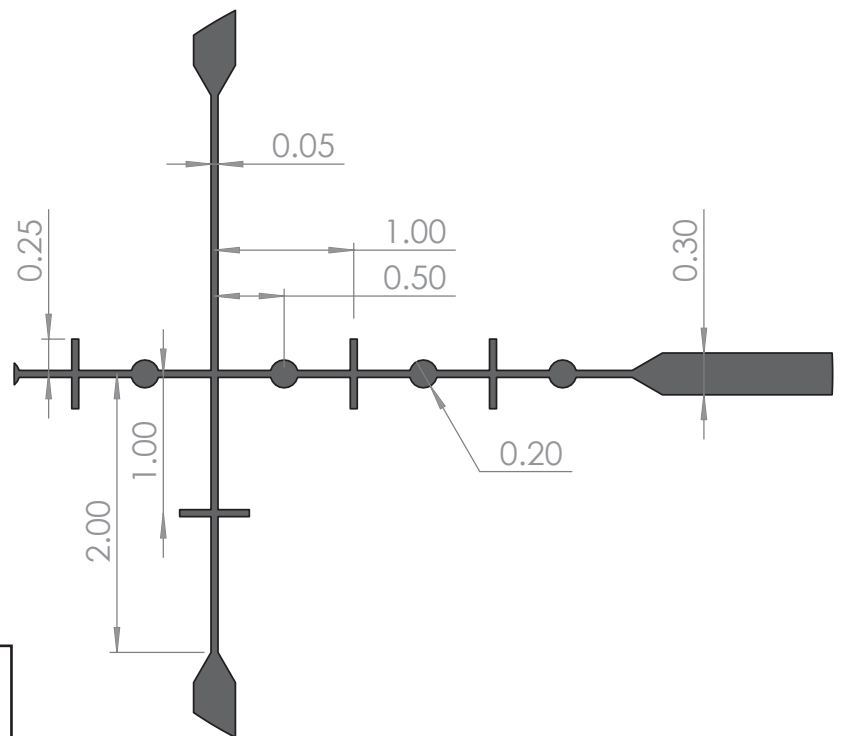
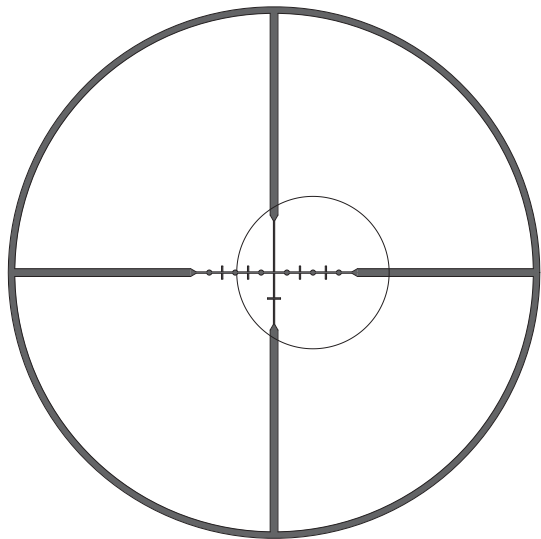

Référence pour zérotage

Zéro pour le réticule est le choix de l'utilisateur, mais si vous utilisez des tourelles BDC, la distance zéro doit être de 100 yd.

MODÈLES À RÉTICULE LUMINEUX

Contrairement aux autres modèles de lunettes, le troisième bouton accompagnant les tourelles d'élévation et de dérive n'est pas un bouton de réglage de la mise au point latérale, mais un bouton de réglage de la luminosité, gradué de 0 à 11 (**Fig. 1**). Faites varier la luminosité en faisant coïncider les chiffres de la molette avec le repère blanc sur la lunette. Pour éteindre l'illumination du réticule au moment de ranger la lunette, réglez la molette sur « 0 ». Pour remplacer la pile, retirez le couvercle du bouton de réglage de la luminosité à l'aide d'une pièce de monnaie, et insérez une pile CR2032 en prenant soin d'orienter le « + » vers le haut (**Fig. 2**).



GARANTIE BUSHNELL IRONCLAD

Les produits fabriqués à partir d'avril 2017 sont couverts par la **garantie Bushnell Ironclad**. La garantie Ironclad est une garantie à vie totale, qui couvre l'ensemble de la durée de vie du produit. Chacun de nos produits dispose d'une durée de vie définie, comprise entre 1 et 30 ans. La durée de vie de ce produit est consultable à l'adresse ci-dessous ou sur la page spécifique à ce produit sur le site Bushnell.

Nous garantissons que ce produit est exempt de défauts de fabrication et de matériaux défectueux, et qu'il répond à toutes les normes de performances définies pour la durée de vie de ce produit. Si ce produit ne fonctionne pas comme il le devrait en raison d'un défaut couvert par cette garantie, le produit sera remplacé ou réparé gratuitement (à notre discrétion), et vous sera réexpédié sans frais. Cette garantie est entièrement transférable et ne nécessite aucun reçu, carte de garantie ou enregistrement du produit. Cette garantie ne couvre aucun des éléments suivants : composants électroniques ; piles et batteries ; dégâts esthétiques ; dommages causés par un défaut d'entretien du produit ; perte ; vol ; dommages résultant d'une réparation, d'une modification ou d'un démontage non autorisé ; dommages, utilisation mauvaise et/ou abusive intentionnelle ; usure normale du produit ou de ses composants. Si la date de fabrication ou tout autre numéro de série sont retirés du produit, la garantie sera annulée.

Pour consulter la garantie complète ou trouver des informations sur les services de garantie à votre disposition, visitez notre site Web à l'adresse www.bushnell.com/warranty. Vous pouvez également nous demander une copie de la garantie en nous appelant au 1-800-423-3537, ou en nous écrivant à l'une des adresses suivantes :

ÉTATS-UNIS

Bushnell Holdings, Inc.
Attn.: Repairs
9200 Cody
Overland Park, Kansas 66214, États-Unis

CANADA

Bushnell Holdings, Inc.
Attn.: Repairs
140 Great Gulf Drive, Unit # B
Vaughan, Ontario L4K 5W5, Canada

©2017 Bushnell Holdings, Inc.

Felicitaciones por elegir la **mira telescópica de rifle AR Optics de Bushnell®**. Es un instrumento de precisión construido con los mejores materiales y ensamblado por artesanos altamente capacitados para una vida útil sin problemas en las condiciones más exigentes. Este folleto lo ayudará a lograr un rendimiento óptimo al explicar cómo usar sus diversas funciones y cómo cuidarlo. Lea las instrucciones cuidadosamente antes de montar y usar su mira. Las fotografías adjuntas son guías para la nomenclatura y ubicación de las partes del visor que se mencionan a lo largo de este texto.



ENFOQUE DEL OCULAR

Esto ajusta el enfoque para que la retícula (puntos cruzados) parezca nítida para los ojos. Todos los visores de Bushnell están enfocados en la fábrica para visión 20/20 o corregida. Si la retícula parece nítida, no es necesario ningún ajuste. Si la retícula parece ser poco definida, ajústela de la siguiente manera.

DISEÑO DEL OCULAR DE ENFOQUE RÁPIDO

El ocular está diseñado para proporcionar un enfoque rápido y preciso. Simplemente mire un objeto distante durante varios segundos sin usar su mira. Luego, cambie su visión rápidamente, observando a través de la mira en un fondo sencillo. Gire el ocular de enfoque rápido en sentido horario o antihorario hasta que el patrón de retícula sea nítido y claro.



PRECAUCIÓN: NO MIRE NUNCA AL SOL CON LA MIRA TELESCÓPICA (O CUALQUIER OTRO INSTRUMENTO ÓPTICO). PODRÍA DAÑAR SU VISIÓN PERMANENTEMENTE.

MONTAJE

Para lograr la mejor precisión de su rifle, su mira Bushnell debe estar montada correctamente. (Recomendamos encarecidamente que aquellos que no estén familiarizados con los procedimientos adecuados hagan montar la mira por un armero cualificado).

Si decide montarla usted mismo:

1. Use una montura de alta calidad con bases diseñadas para adaptarse a su rifle particular. La mira debe montarse lo más baja posible sin tocar ni el cañón ni cajón de mecanismos.
2. Siga cuidadosamente las instrucciones incluidas con las monturas de mira que ha seleccionado.
3. Antes de ajustar los anillos de montaje, mire a través de la mira en su posición normal de disparo. Ajuste la mira (ya sea hacia adelante o hacia atrás) hasta que encuentre el punto más alejado (para asegurar el máximo alivio ocular) que le permita ver un campo de visión completo.



PRECAUCIÓN: SI LA MIRA NO ESTÁ MONTADA LO SUFICIENTEMENTE ADELANTE, EL MOVIMIENTO DE RETROCESO PODRÍA HERIR AL TIRADOR AL RETROCEDER EL RIFLE.

4. Gire la mira en los anillos hasta que el patrón de retícula sea perpendicular al orificio y el ajuste de elevación esté en la parte superior.
5. Ajuste los tornillos de montaje lo más apretado posible.

OBSERVACIÓN DEL ÁNIMA

La observación del ánima es un procedimiento preliminar para lograr una alineación adecuada de la mira con el ánima del rifle. Lo mejor es usar un observador de ánima de Bushnell. Si no cuenta con un observador de ánima, se puede hacer de la siguiente manera: retire el tornillo y la mira a través del cañón de la pistola en un blanco de 100 yardas/91 metros. Luego vea a través de la mira y ponga la cruz de mira en el mismo punto del objetivo. Ciertos montajes tienen ajustes integrales de resistencia al viento y, cuando se los mira, se deben usar en lugar de los ajustes internos de la mira. Si se necesitan ajustes de elevación mayores, deben realizarse calzando la base del soporte.

PUESTA A PUNTO

La observación final de su rifle debe hacerse con munición real, de acuerdo con su distancia de disparo prevista. Si la mayoría de sus disparos serán de corto alcance, cero a 100 yardas/91 metros. Pero, para los disparos de larga distancia en un gran juego, la mayoría de los tiradores experimentados tienen una altura aproximada de ocho centímetros a 100 yardas/91 metros. Los grupos de tres disparos son útiles para promediar el punto de impacto.

ELEVACIÓN Y AJUSTE DE DESVIACIÓN

Su mira telescópica AR Optics de Bushnell® tiene ajustes regulables de elevación y ajuste de desviación a la altura del dedo.

Sujete la parte superior de la torreta de destino y gírela en la dirección adecuada (la torreta de elevación tiene la dirección "Arriba" marcada, la torreta de desviación ha marcado "R" para la dirección correcta). Cada "clic" o incremento en el anillo de escala de ajuste cambiará el impacto de la bala 0,1 Mil. El valor de ajuste para su alcance está claramente marcado en sus torretas de destino.

REALINEAR LAS TORRETAS DE DESTINO

Este paso es opcional. Después de observar en su mira, es posible que desee realinear las marcas cero en la tapa de la torreta extraíble con los puntos de índice.

1. Con la llave Allen incluida, afloje los tres tornillos hexagonales alrededor del perímetro de la torreta de destino. Tire de la torreta hacia arriba y afuera.
2. Vuelva a alinear la marca cero en la torreta de destino con la marca de índice en su mira. Asiente la tapa de la torreta de destino. Tenga cuidado de no alterar su cero "perdiendo" un clic o dos al aflojar el tornillo.
3. Reemplace y vuelva a apretar los tres tornillos hexagonales alrededor del perímetro de la tapa de la torreta.

AJUSTES DE POTENCIA VARIABLE

Para cambiar la ampliación, doble la PCP (palanca de cambio de potencia) de lanzamiento hacia abajo y utilícela para girar el anillo selector de potencia de modo que el número deseado en la escala de potencia esté alineado con el punto índice (3x en las fotos). Para una operación aún más rápida de cambio de potencia, desatornille la mitad superior de la PCP (palanca corta) y reemplácela con la PCP más larga (incluida). Las potencias más bajas proporcionan un campo de visión más amplio. Las potencias más altas deben reservarse para disparos precisos de largo alcance. La retícula Drop Zone BDC está calibrada para su uso en la configuración de potencia más alta en su mira.



PCP de movimiento vertical (Corta)



PCP de movimiento vertical (Larga*)

** Palanca corta preinstalada, palanca larga incluida en la caja*

USO DEL CONTROL DE ENFOQUE LATERAL DEL PARALAJE (SOLO MODELOS SELECCIONADOS)

Es posible que haya notado que al colocar el ojo en diferentes posiciones detrás del ocular de la mira, la cruz reticular parece moverse a diferentes puntos del objetivo. Esto se denomina “error de paralaje” (el objetivo y la retícula no están en el mismo plano focal), y se vuelve más notorio (y más un problema) a distancias más cortas y/o cuando el alcance está configurado para potencias más altas. Su mira telescópica de rifle puede proporcionar un ajuste para la compensación de paralaje, que funciona moviendo un elemento óptico hasta que el objetivo (basado en su distancia) aparezca en el mismo plano de enfoque que la retícula. En lugar del típico diseño de compensación de paralaje que ajusta la lente del objetivo en la parte frontal de la mira (“objetivo ajustable” u “OA”), su mira usa una lente móvil cerca de la retícula, por lo que el ajuste puede hacerse más fácilmente con un mando de “enfoque lateral” colocado junto a los ajustes de desviación y de elevación. Simplemente alinee la distancia estimada a su objetivo con el punto índice en el cuerpo de la mira, y eliminará los errores de puntería causados por el paralaje. Después de establecer el enfoque lateral, puede verificarlo dos veces moviendo la cabeza de un lado a otro detrás del ocular: el punto de puntería no debe cambiar si el foco lateral está correctamente ajustado. Un método alternativo es observar a través de la mira y girar la perilla de enfoque lateral hasta que el objetivo, en el rango que sea, se enfoque claramente.

USO DE LA RETÍCULA AR OPTICS

Las retículas AR Optics Drop Zone BDC (Compensación de caída de bala) brindan a los tiradores una serie de puntos de retención que corresponden a diferentes tipos de municiones. Estos puntos de retención permiten a los tiradores ampliar su alcance efectivo. A Bushnell le gustaría enfatizar que estas herramientas son tan buenas como el tiempo dedicado a practicar con ellas. Nada puede reemplazar el tiempo del campo de tiro de calidad y el tiro cómodo en cada una de las yardas prescritas, al tiempo que observa la colocación de la bala. Es imperativo que el tirador pase un tiempo en el campo de tiro, adquiriendo familiaridad con la retícula y cómo funciona con su arma de fuego y su carga de bala. El rendimiento balístico puede variar dependiendo de una serie de factores, que incluyen la longitud del cañón, el tipo de pólvora, el tipo de bala y numerosas variables relacionadas con el clima y la atmósfera.



PRECAUCIÓN: UNA MIRA NO DEBERÍA USARSE NUNCA COMO SUSTITUTO DE UNOS BINOCULARES O UN TELESCOPIO. PODRÍA RESULTAR EN APUNTAR EL ARMA INADVERTIDAMENTE A OTRA PERSONA.

MANTENIMIENTO

Su mira telescópica de rifle AR Optics de Bushnell, aunque increíblemente resistente, es un instrumento de precisión que merece un cuidado razonablemente prudente.

1. Al limpiar las lentes, primero elimine la suciedad y el polvo secos, o use un cepillo suave para lentes. Las huellas dactilares y los lubricantes se pueden limpiar con un paño para lentes o un paño suave y limpio, humedecido con líquido limpiador de lentes. Use cubiertas de lentes siempre que sea conveniente.



ADVERTENCIA: FROTAR EN EXCESO O USAR UN PAÑO ÁSPERO PUEDE CAUSAR DAÑOS PERMANENTES AL REVESTIMIENTO DE LAS LENTES.

2. Todas las piezas móviles de la mira están lubricadas permanentemente. No trate de lubricarlas.
3. No se necesita mantenimiento en la superficie exterior de la mira, excepto ocasionalmente para limpiar la suciedad o las huellas dactilares con un paño suave.

ALMACENAMIENTO

Evite guardar la mira en sitios calurosos, como el compartimento de pasajeros de un vehículo en días de calor. La alta temperatura podría tener efectos adversos sobre los lubricantes y los sellantes. Es preferible el baúl de un vehículo, el armario de una pistola o un armario. No deje nunca la mira donde le pueda entrar la luz solar directa bien al objetivo bien a la lente del ocular. Pueden generarse daños como consecuencia de la concentración (efecto de vidrio ustorio) de los rayos del sol.

LA RETÍCULA BALÍSTICA RIMFIRE DROP ZONE-22

Las miras con la retícula **DROP ZONE-22 Rimfire** están diseñadas para disparar a 50 yardas/45 metros, con puntos de retención cada 25 yardas/22 metros, y hasta 125 yardas/114 metros. Esta retícula está calibrada para su uso con munición de alta velocidad de calibre 0,22 Long Rifle. El alcance también debe configurarse con el mayor aumento para que la función balística de la retícula funcione correctamente. En el caso del modelo 2-7x de 32 mm, el anillo de cambio de potencia debe ajustarse a 7x para que la función balística funcione correctamente.

Cómo usar la retícula:

1. Mirar a 50 yardas/45 metros en cualquier configuración de ampliación.
2. Determine la distancia al objetivo. Para obtener la mejor precisión en la determinación de la distancia, utilice un telémetro láser Bushnell (Scout DX 1000 ARC, G-Force DX ARC).
3. Establezca la ampliación del alcance en 7x (potencia 7).
4. Coloque el punto de retención apropiado en el objetivo deseado. Si se determinó que el objetivo estaba en 115 yardas/105 metros, manténgalo directamente entre el punto de retención de 100 yardas/91 metros y el punto de retención de 125 yardas/114 metros.

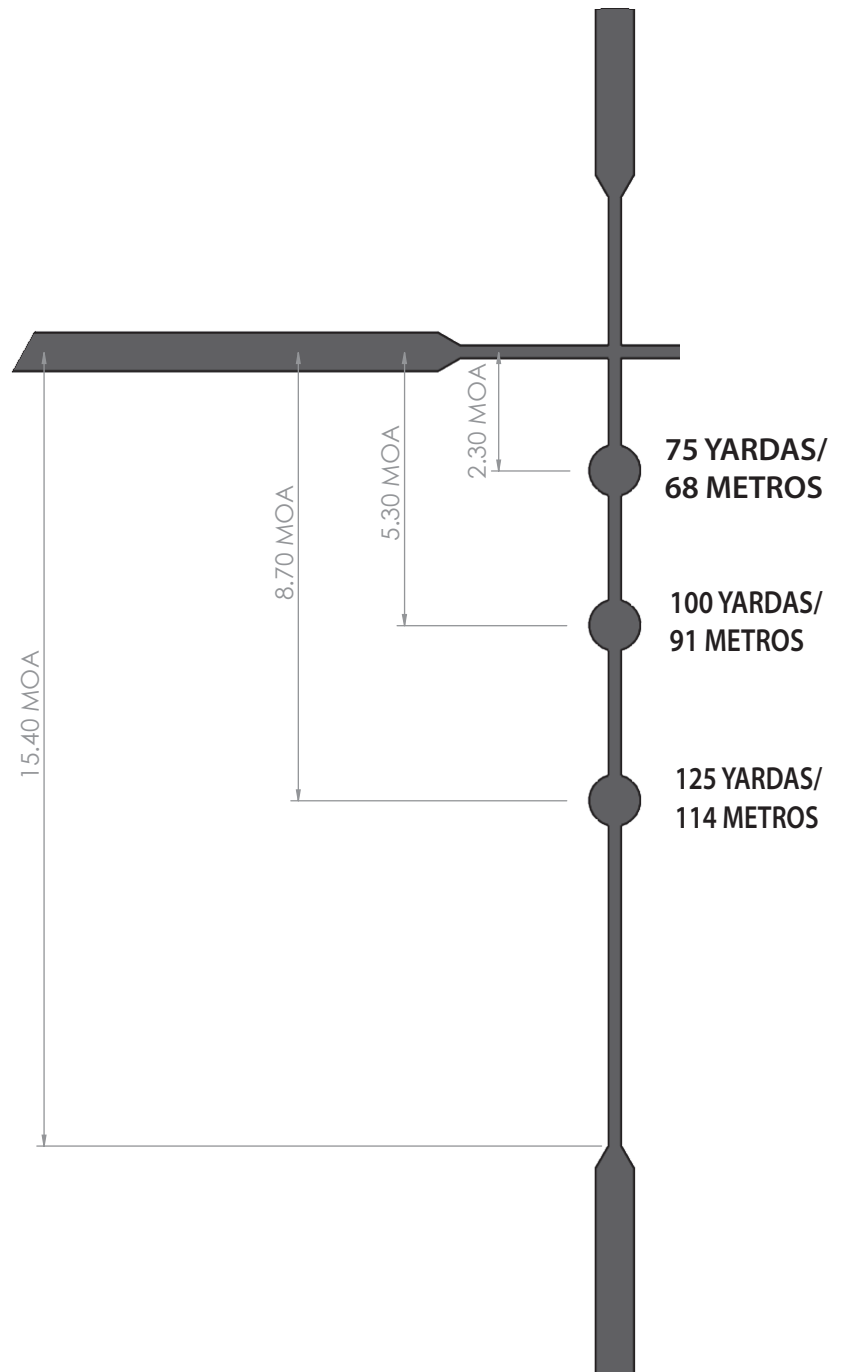

Referencia de Calibración

Distancia cero : 50 yardas/45 metros

Carga de munición : 40 gr 0,22 LR, velocidad de salida 1240 FPS

LA RETÍCULA BALÍSTICA DROP ZONE-223

Las miras equipadas con la retícula balística **DROP ZONE-223** están diseñadas para disparar a 100 yardas/91 metros y proporcionar puntos de retención en forma de punto cada 100 yardas/91 metros, y hasta 500 yardas/457 metros. Además, la parte superior del poste inferior de la retícula (ubicada debajo del 4to punto) representa un punto remanente para un disparo a 600 yardas/548 metros.

La retícula Drop Zone 223 está calibrada para su uso con munición 223 Rem/5,56 cargas con 55-62 balas de grano. Todas las miras de AR Optics también deben girarse al ajuste de aumento más alto para que la función balística de la retícula funcione correctamente. En el caso del modelo 3-9x de 40 mm, el anillo de cambio de potencia debe ajustarse a 9x para que la función balística funcione correctamente. Los modelos 4.5-18x 40 mm deben configurarse a potencia 18 para un rendimiento de retícula balística adecuado.

Cómo usar la retícula:

1. Mirar a 100 yardas/91 metros en cualquier configuración de ampliación.
2. Determine la distancia al objetivo. Para obtener la mejor precisión en la determinación de la distancia, utilice un telémetro láser Bushnell (Scout DX 1000 ARC, G-Force DX ARC).
3. Establezca la ampliación de la mira a su potencia más elevada.
4. Coloque el punto de retención apropiado en el objetivo deseado. Si se determinó que el objetivo estaba en 350 yardas/320 metros, manténgalo directamente entre el punto de retención de 300 yardas/274 metros y el punto de retención de 400 yardas/365 metros.

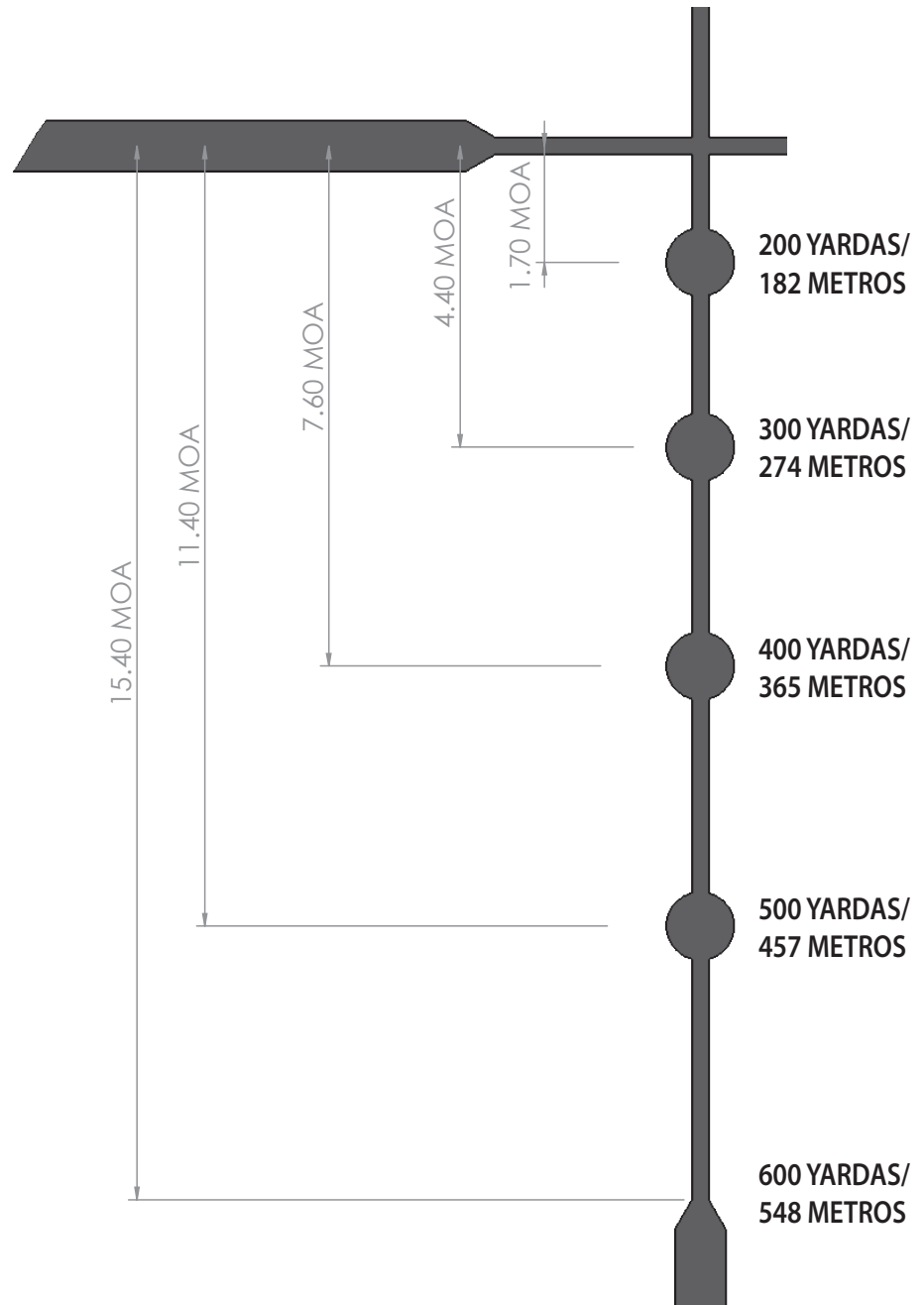

Referencia de Calibración

Distancia cero : 100 yardas/91 metros

Carga de munición: 55-62 gr. 0,223, velocidad de salida 2875

LA RETÍCULA BALÍSTICA DROP ZONE-308

Las miras equipadas con la retícula balística **DROP ZONE-308** están diseñadas para disparar a 100 yardas/91 metros y proporcionar puntos de retención en forma de punto cada 100 yardas/91 metros, y hasta 500 yardas/457 metros. Además, la parte superior del poste inferior de la retícula (ubicada debajo del 4to punto) representa un punto remanente para un disparo a 600 yardas/548 metros.

La retícula Drop Zone 308 está calibrada para su uso con munición 308 Win/7,62 cargas con 168-175 balas de grano. Todas las miras de AR Optics también deben girarse al ajuste de aumento más alto para que la función balística de la retícula funcione correctamente. En el caso del modelo 3-9x de 40 mm, el anillo de cambio de potencia debe ajustarse a 9x para que la función balística funcione correctamente. Los modelos 4.5-18x 40 mm deben configurarse a potencia 18 para un rendimiento de retícula balística adecuado.

Cómo usar la retícula:

1. Mirar a 100 yardas/91 metros en cualquier configuración de ampliación.
2. Determine la distancia al objetivo. Para obtener la mejor precisión en la determinación de la distancia, utilice un telémetro láser Bushnell (Scout DX 1000 ARC, G-Force DX ARC).
3. Establezca la ampliación de la mira a su potencia más elevada.
4. Coloque el punto de retención apropiado en el objetivo deseado. Si se determinó que el objetivo estaba en 350 yardas/320 metros, manténgalo directamente entre el punto de retención de 300 yardas/274 metros y el punto de retención de 400 yardas/365 metros.

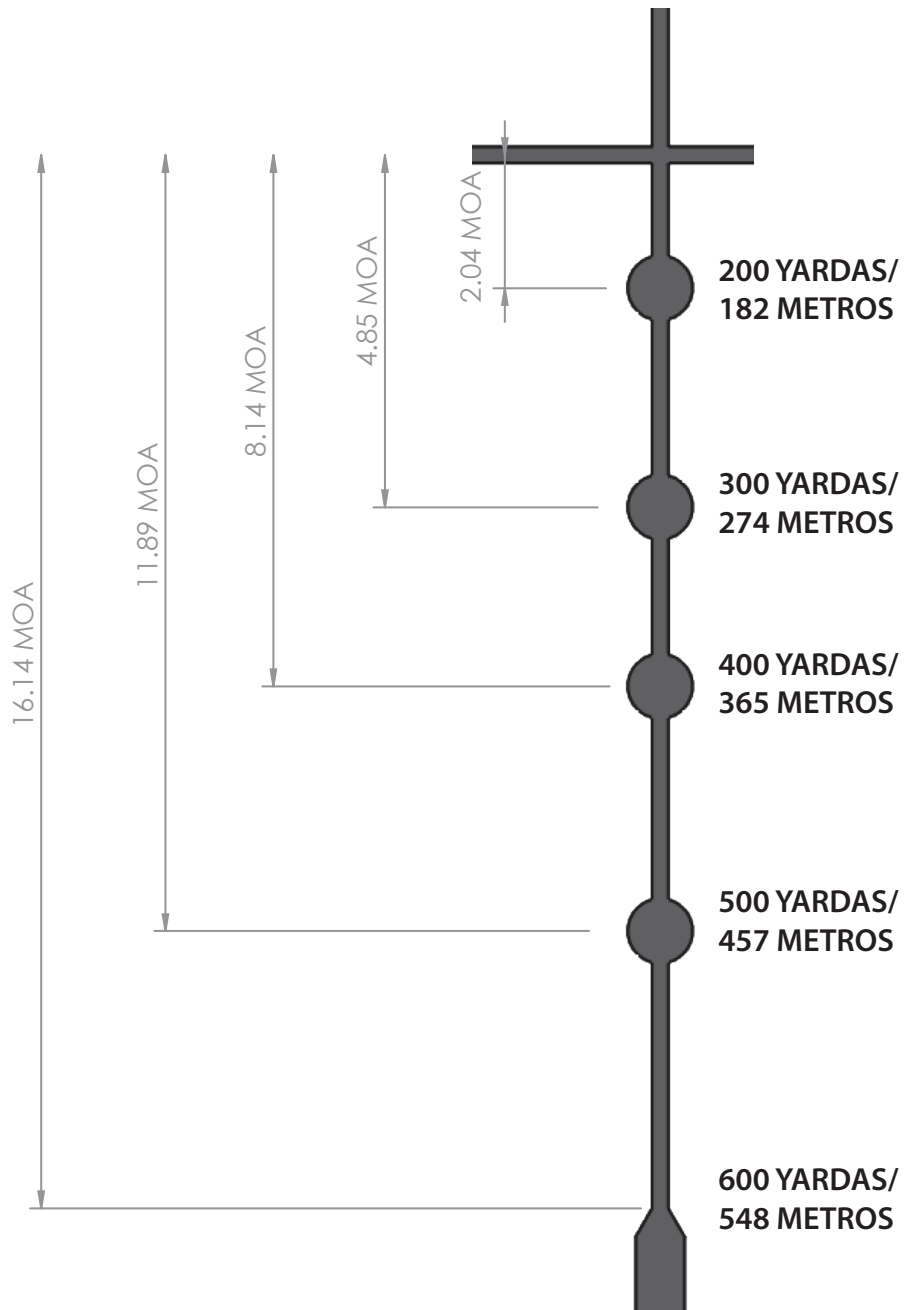

Referencia de Calibración

Distancia cero : 100 yardas/91 metros

Carga de munición: 168-175 gr. 308, velocidad de salida 2600

LA RETÍCULA TÁCTICA .223/5.56 BDC

Las miras .223/5.56 BDC están diseñadas para disparar a 100 yardas/91 metros, con puntos de retención cada hasta 600 yardas/548 metros. Esta retícula está calibrada para su uso con municiones 223 Rem/5,56 cargas con 55-62 balas de grano. Debido a que la retícula .223/5.56 BDC se encuentra en la posición del primer plano focal (PPF) dentro del alcance, será precisa para todos los objetivos con cualquier ajuste de ampliación.

Cómo usar la retícula:

1. Mirar a 100 yardas/91 metros en cualquier configuración de ampliación.
2. Determine la distancia al objetivo.
3. Coloque el punto de retención apropiado en el objetivo deseado. Si se determinó que el objetivo estaba en 350 yardas/320 metros, manténgalo directamente entre el punto de retención de 300 yardas/274 metros y el punto de retención de 400 yardas/465 metros.

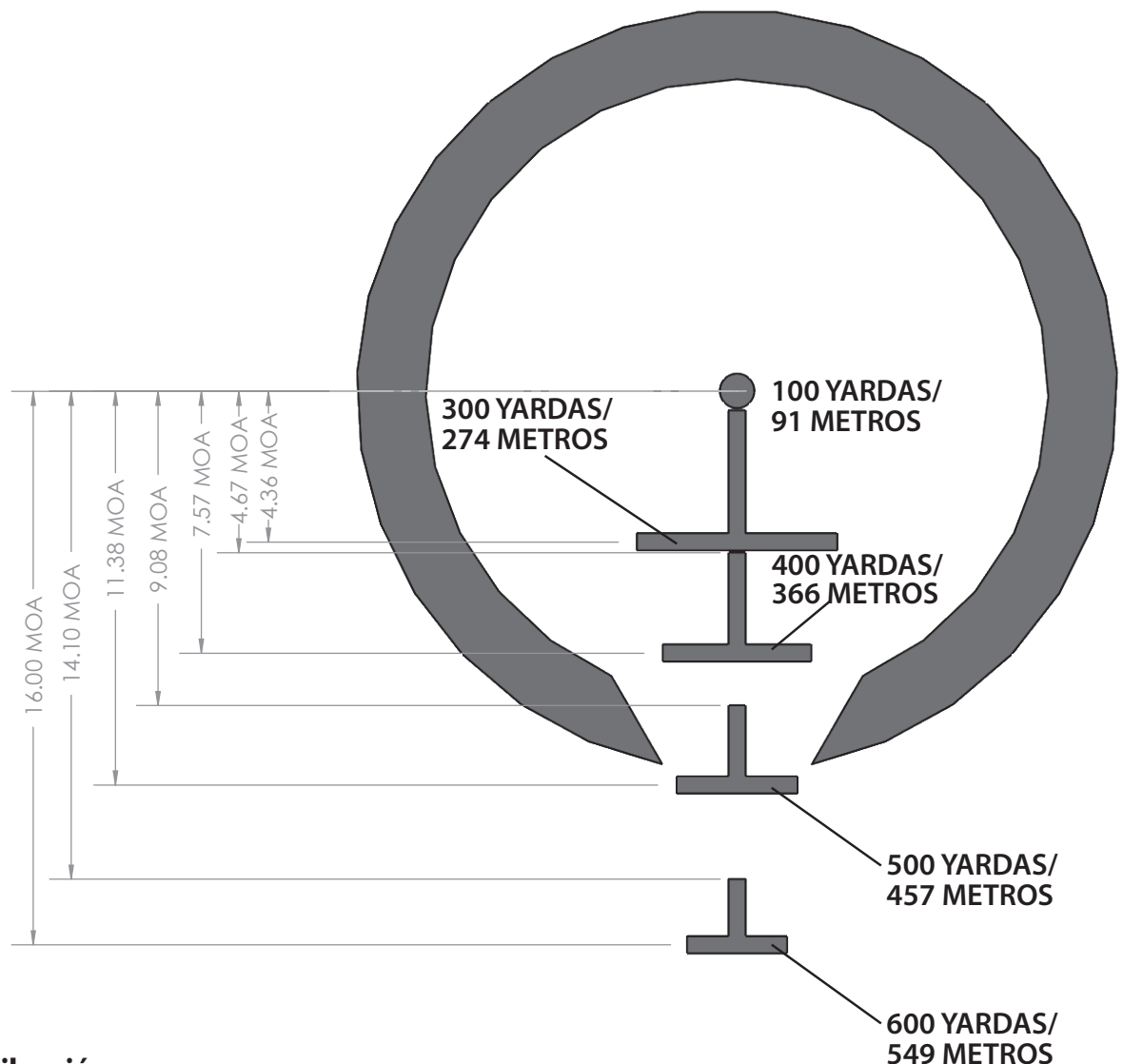

Referencia de Calibración

Distancia cero : 100 yardas/91 metros

Carga de munición: 55-62 gr. 0,223, velocidad de salida 2875

LA RETÍCULA CREEDMOOR DROP ZONE 6.5

La retícula Drop Zone 6.5 es ideal para su uso con cartuchos de fuego central Creedmoor 6.5 con fines de caza y tiro al blanco. Después de ver inicialmente y establecer un punto de retención a 100 yardas/91 metros usando el centro de la retícula, la compensación de caída de bala estará indicada por los puntos debajo de ella para distancias de 200 a 500 yardas o 182-457 metros (la parte inferior de la cruz se puede usar para 600 yardas/548 metros).

La imagen a la derecha proporciona una vista detallada de la retícula Drop Zone 6.5.

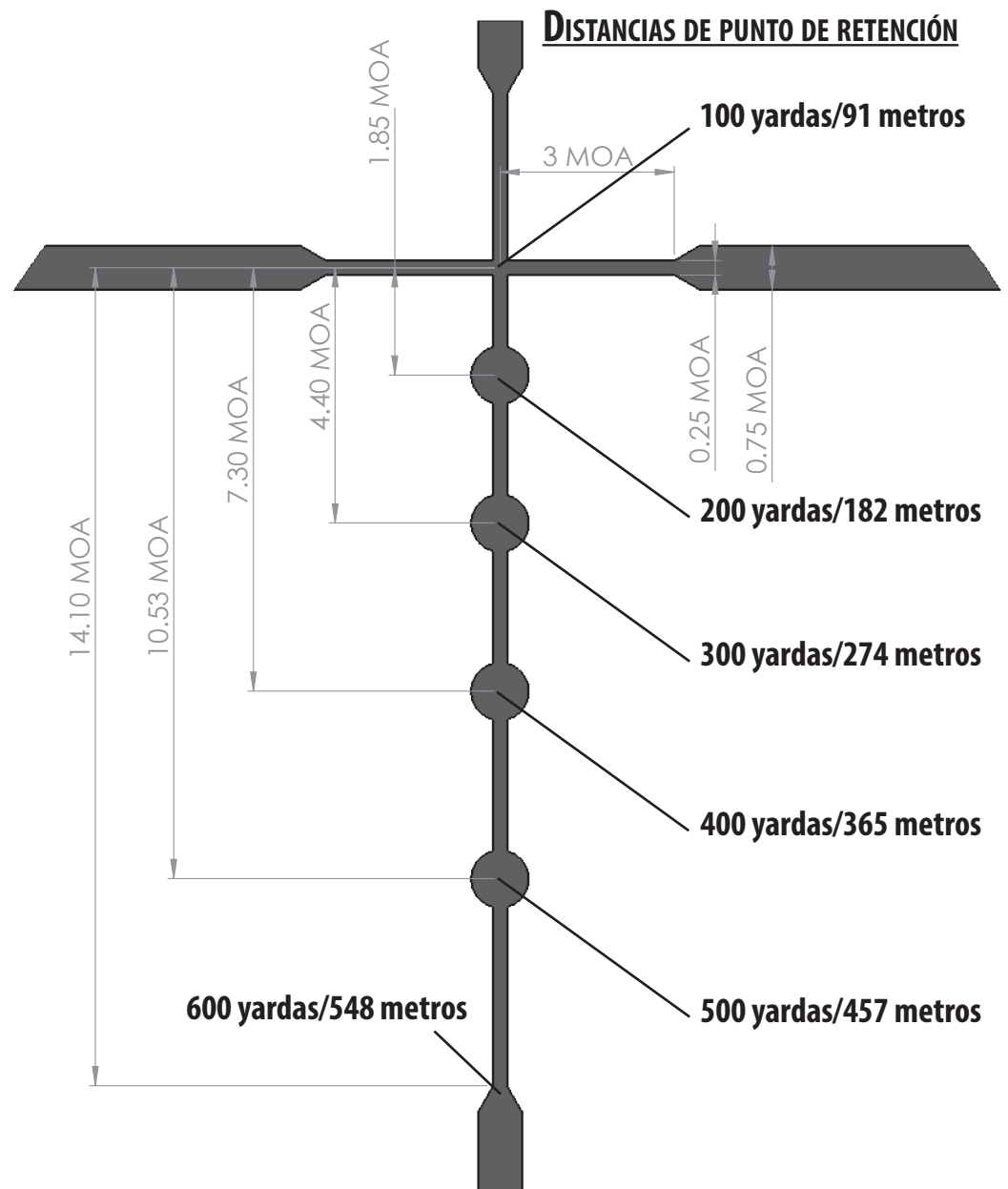

Referencia de Calibración

Distancia cero : 100 yardas/91 metros

Carga de munición: 140 gr Open Tip Match 6.5 Creedmoor, velocidad de salida 2700 FPS

LA RETÍCULA BTR-300 BLACKOUT

La retícula BTR-300 se puede usar con cargas de velocidad tanto subsónicas como supersónicas. Al usar cargas subsónicas, debe disparar a 50 yardas/45 metros, y proporcionar puntos de referencia a 100 y 125 yardas o 91 y 114 metros. Para cargas supersónicas, la visión en su mira es a 100 yardas/91 metros. Los dos puntos más bajos se pueden usar para distancias de 235 y 300 yardas o 214 y 274 metros.

La imagen a la derecha proporciona una vista detallada de la retícula BTR-300.

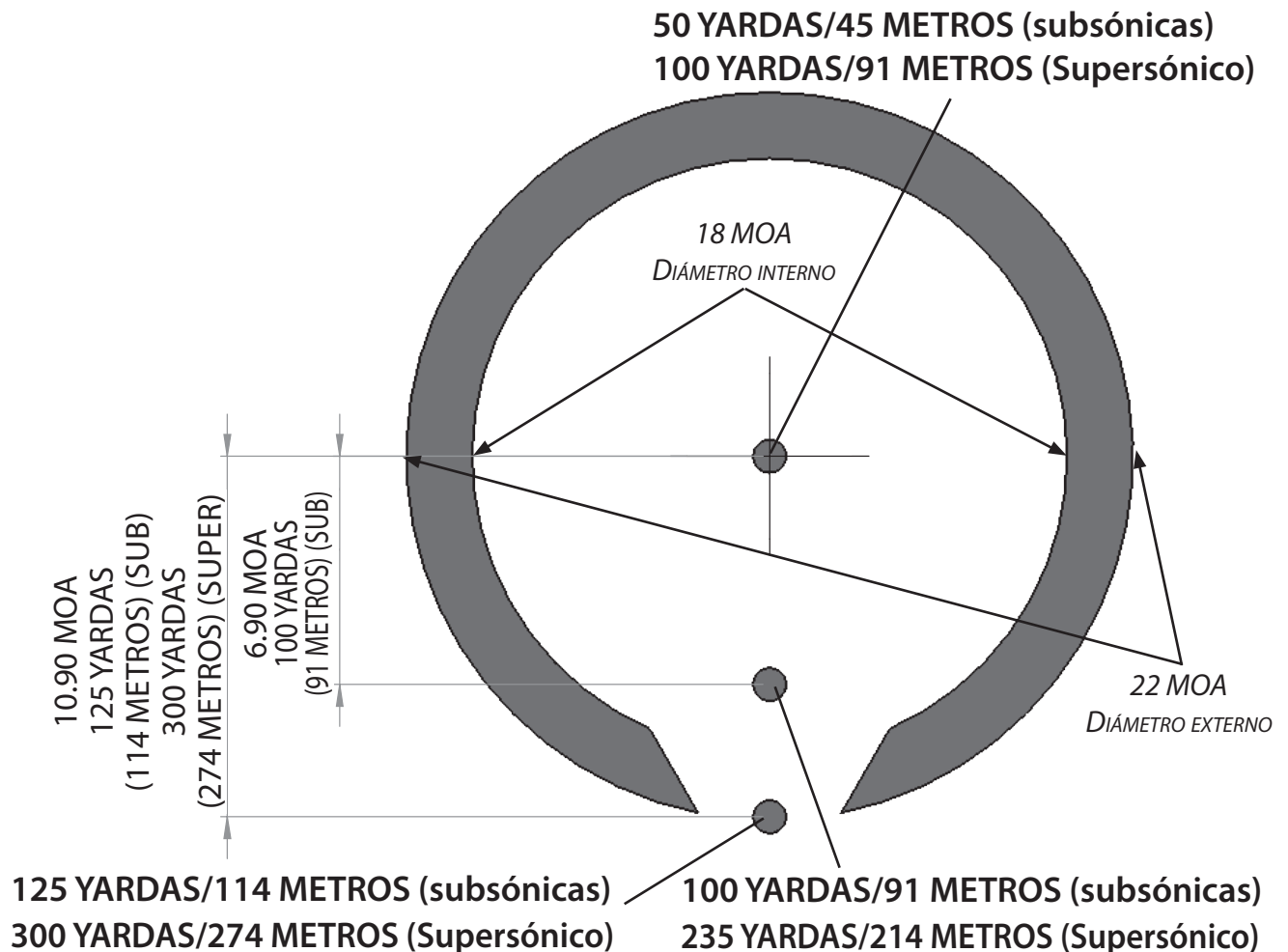

Referencia de Calibración

Distancia cero: 50 yardas (cargas subsónicas) o 100 yardas (cargas supersónicas)

Carga de munición: 150 gr Subsonic 300 Blk, velocidad de salida 1900 FPS

220 gr Supersonic 300 Blk, velocidad de salida 1000 FPS

RETÍCULA ILUMINADA "WINDHOLD"

La retícula "Windhold" es una retícula versátil basada en MRAD. Cuando se combina con un visor de rifle de segundo plano focal (SFP), se calibra con el aumento máximo.

Esta retícula suele combinarse con visores Bushnell que tienen torretas de elevación BDC.

Este diseño de retícula existe como una versión iluminada y no iluminada según el modelo de visor elegido.

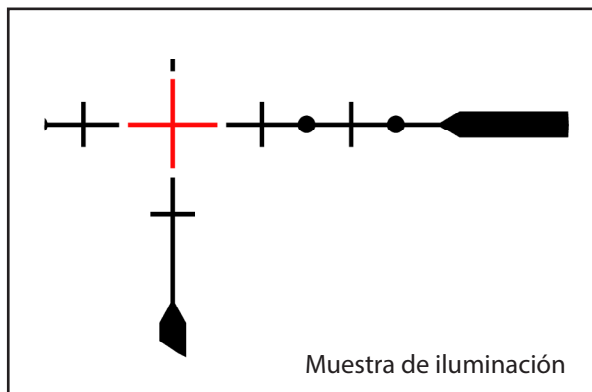
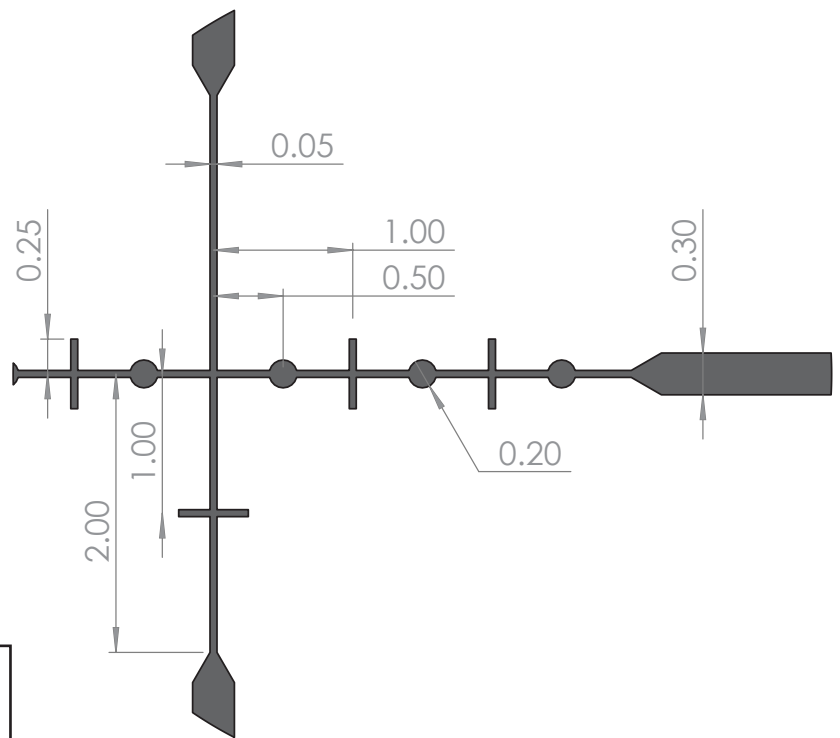
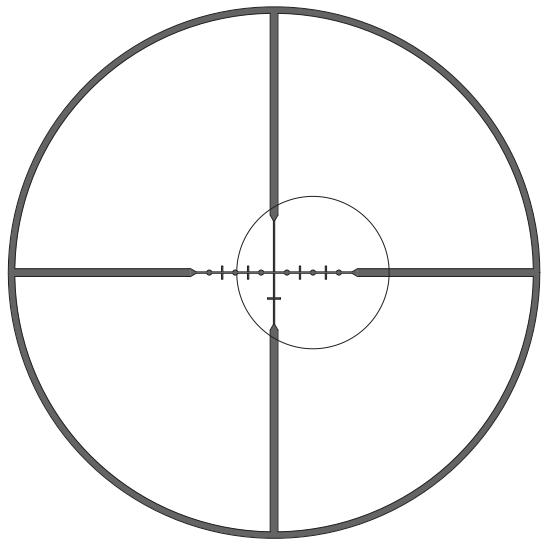

Referencia de calibración

El cero para la retícula es la elección del usuario, pero si usa torretas BDC, la distancia cero debe ser de 100 yardas.

MODELOS CON RETÍCULAS ILUMINADAS

El "tercer mando" junto con las torretas de elevación y desviación es un control de ajuste de brillo (no un mando de enfoque lateral), numerado del 0 al 11 (*Figura 1*). Para aumentar el brillo, ajuste el control a un número más alto (opuesto al punto índice blanco). Para apagar la iluminación y al guardar la mira, ajuste el dial en "0". Para reemplazar la batería, quite la tapa de la perilla de control de ajuste del brillo con una moneda e inserte una batería CR2032 con la marca "+" hacia arriba (*Figura 2*).



GARANTÍA IRONCLAD DE BUSHNELL

Los productos fabricados a partir de abril de 2017 están cubiertos por la **Garantía Ironclad de Bushnell**. La Garantía Ironclad es una garantía de por vida que cubre la vida útil de este Producto. Cada producto tiene una vida definida; las vidas pueden variar de 1 a 30 años. La vida útil de este producto se puede encontrar en el sitio web que se detalla a continuación y/o en la página web de Bushnell específica para este Producto.

Garantizamos que este producto está libre de defectos en materiales y mano de obra y cumplirá con todos los estándares de rendimiento representados durante la vida útil de este producto. Si este Producto no funciona correctamente debido a un defecto cubierto, nosotros, a nuestra discreción, lo repararemos o lo reemplazaremos y se lo enviaremos sin cargo. Esta garantía es totalmente transferible y no requiere recibo, tarjeta de garantía o registro de productos. Esta garantía no cubre lo siguiente: componentes electrónicos; baterías; daño estético; daño causado por no mantener adecuadamente el producto; pérdida; robo; daños como resultado de una reparación, modificación o desensamblaje no autorizado; daño intencional, mal uso o abuso; y el desgaste normal. Esta Garantía será nula si el sello de fecha u otros códigos de serialización han sido eliminados del Producto.

Para ver la garantía completa y encontrar detalles sobre cómo solicitar el servicio bajo la garantía, visite nuestro sitio web en www.bushnell.com/warranty. Alternativamente, puede solicitar una copia de la garantía llamándonos al 1-800-423-3537 o escribiéndonos a una de las siguientes direcciones:

EE. UU.
Bushnell Holdings, Inc.
Attn.: Repairs
9200 Cody
Overland Park, Kansas 66214

CANADÁ
Bushnell Holdings, Inc.
Attn.: Repairs
140 Great Gulf Drive, Unit # B
Vaughan, Ontario L4K 5W5

© 2017 Bushnell Holdings, Inc.

Herzlichen Glückwunsch, zu Ihrer Wahl eines **Bushnell® AR Optics-Zielfernrohrs**. Es handelt sich um ein Präzisionsinstrument, das aus den besten Materialien hergestellt und von hoch qualifizierten Mitarbeitern gefertigt wurde, damit es auch unter den anspruchsvollsten Bedingungen ein Leben lang einwandfrei arbeitet. Dieses Handbuch hilft Ihnen dabei, das Optimum an Leistung aus Ihrem Instrument herauszuholen, indem es die Anwendung der verschiedenen Funktionen des Instruments sowie dessen Pflege erläutert. Lesen Sie diese Anleitung aufmerksam durch, bevor Sie Ihr Zielfernrohr montieren und benutzen. Die Fotos erklären die Bezeichnung und Position der einzelnen Bauteile des Zielfernrohrs, die in diesem Text erwähnt werden.



** Kurzer Hebel vorinstalliert, langer Hebel im Lieferumfang enthalten*

FOKUSSIEREN DES OKULARS

Hier wird der Fokus so eingestellt, dass das Absehen (Fadenkreuz) scharf erscheint. Alle Bushnell-Zielfernrohre sind auf 20/20 oder Sehhilfe eingestellt. Wenn das Absehen scharf erscheint, ist keine Einstellung erforderlich. Wenn das Absehen unscharf erscheint, stellen Sie es wie folgt ein.

SCHNELLFOKUSOKULAR

Das Okular wurde entwickelt, um eine präzise, schnelle Fokussierung zu ermöglichen. Betrachten Sie einfach ein entferntes Objekt für mehrere Sekunden, ohne Ihr Zielfernrohr zu benutzen. Wenden Sie den Blick dann rasch auf eine andere Stelle, wobei Sie durch das Zielfernrohr auf einen einfarbigen Hintergrund schauen. Drehen Sie das Schnellfokusokular im Uhrzeigersinn oder gegen den Uhrzeigersinn, bis die Umrisse des Absehens scharf und klar sind.



WARNUNG: SCHAUEN SIE MIT DEM ZIELFERNROHR (ODER EINEM ANDEREN OPTISCHEN INSTRUMENT) NIEMALS IN DIE SONNE. DIES KANN DAUERHAFTES AUGENSCHÄDEN VERURSACHEN.

MONTAGE

Für eine maximale Treffergenauigkeit Ihres Gewehrs muss Ihr Bushnell-Zielfernrohr richtig montiert werden. (Falls Sie mit der richtigen Vorgehensweise nicht vertraut sind, empfehlen wir ausdrücklich, das Zielfernrohr von einem qualifizierten Büchsenmacher anbringen zu lassen).

Falls Sie das Zielfernrohr selbst montieren wollen:

1. Verwenden Sie eine hochwertige Montage mit Basen, die zu Ihrem speziellen Gewehr passen. Das Zielfernrohr sollte so tief wie möglich montiert werden, ohne den Lauf oder den Systemkasten zu berühren.
2. Befolgen Sie genau die Anweisungen, die im Lieferumfang der von Ihnen gewählten Zielfernrohrmontagen enthalten sind.
3. Schauen Sie vor dem Anziehen der Montageringe in Ihrer normalen Schussposition durch das Zielfernrohr. Justieren Sie das Zielfernrohr (nach vorne oder hinten), bis Sie den am weitesten vorne liegenden Punkt finden, an dem Sie ein vollständiges Blickfeld haben (um die Augen so weit wie möglich zu entlasten).



WARNUNG: WENN DAS ZIELFERNROHR NICHT AUSREICHEND WEIT VORN MONTIERT WIRD, KANN ES DURCH DIE RÜCKWÄRTSBEWEGUNG BEIM RÜCKSTOSS DER WAFFE DEN SCHÜTZEN VERLETZEN.

4. Drehen Sie das Zielfernrohr in den Ringen, bis das Absehen senkrecht zur Bohrung steht und die Höhenverstellung oben ist.
5. Ziehen Sie die Befestigungsschrauben so fest wie möglich an.

EINVISIEREN

Das Einvisieren ist ein vorbereitender Vorgang, um das Zielfernrohr auf den Lauf des Gewehrs auszurichten. Am besten eignet sich hierzu eine Bushnell-Einschießhilfe. Wenn keine Einschießhilfe verfügbar ist, können Sie auch folgendermaßen vorgehen: Entfernen Sie den Bolzen und schauen Sie durch den Gewehrlauf auf ein 100 Yard (91,5 m) entferntes Ziel. Schauen Sie dann durch das Zielfernrohr und bringen Sie das Fadenkreuz am Zielobjekt auf denselben Punkt. Bestimmte Montagen verfügen über eingebaute Seitenverstellungen; diese sollten dann anstelle der internen Verstellungen des Zielfernrohrs zum Einvisieren verwendet werden. Falls größere Höhenjustierungen notwendig sind, sollten diese durch Einlegen von Scheiben in die Montagebasis erfolgen.

EINSCHIESSEN

Die abschließende Einschießen Ihres Gewehrs sollte mit scharfer Munition über die vorgesehene Schussentfernung durchgeführt werden. Wenn Sie vor allem über kurze Entfernungen schießen werden, nehmen Sie das Einschießen über 100 Yard (91,5 m) vor. Bei der Großwildjagd über größere Distanzen schießen die meisten erfahrenen Schützen auf einer Höhe von etwa drei Zoll (7,6 cm) über dem Haltepunkt auf 100 Yard (91,5 m) ein. 3-Schuss-Gruppen sind praktisch, um den mittleren Treffpunkt festzustellen.

HÖHEN- UND SEITENVERSTELLUNG

Ihr Bushnell® AR Optics-Zielfernrohr verfügt über fingerverstellbare Justierknöpfe für Höhen- und Seitenverstellung mit Klickeinrastung.

Greifen Sie Oberseite der Verstellung und drehen Sie diese in die entsprechende Richtung (die Höhenverstellung verfügt über eine "Up"-Markierung für oben, die Seitenverstellung über eine "R"-Markierung für rechts). Jedes Klick bzw. jeder Schritt auf den Stellskalenring ändert den Treffpunkt des Geschosses um 0,1 Mil. Der Einstellwert für Ihr Zielfernrohr ist auf den Verstellungen deutlich gekennzeichnet.

NEUAUSRICHTUNG DER VERSTELLUNGEN

Dieser Schritt ist optional. Nach dem Einvisieren Ihres Zielfernrohrs können Sie die Nullmarkierungen auf der abnehmbaren Verstellknopfkappe mit den Indexpunkten neu ausrichten.

1. Lösen Sie mit dem mitgelieferten Inbusschlüssel die drei Innensechskantschrauben am Verstellknopf. Ziehen Sie den Verstellknopf gerade nach oben und ab.
2. Richten Sie die Nullmarkierung auf dem Verstellknopf mit der Indexmarke auf dem Zielfernrohr aus. Bringen Sie die Kappe wieder auf dem Verstellknopf an. Achten Sie darauf, Ihren Nullpunkt nicht durch ein oder zwei Klicks zu verschieben, wenn Sie die Schraube lösen.
3. Setzen Sie die drei Innensechskantschraube wieder ein und ziehen Sie die Schrauben fest.

VARIABLE VERGRÖßERUNG

Um die Vergrößerung zu ändern, klappen Sie den PCL-Ausschalthebel (Power Change Lever) aus und drehen Sie den Power Selector Ring so, dass die gewünschte Zahl auf der Leistungsskala mit dem Indexpunkt (3x auf den Fotos) übereinstimmt. Um das Vergrößerungsspektrum noch schneller zu ändern, schrauben Sie die obere Hälfte des Vergrößerungs-Einstellhebels (kurzer Hebel) ab und ersetzen ihn durch den längeren Vergrößerungs-Einstellhebel (im Lieferumfang enthalten). Ein niedrigeres Vergrößerungsspektrum bietet ein breiteres Sichtfeld. Ein höheres Vergrößerungsspektrum sollte nur für präzise Schüsse über weite Entfernungen benutzt werden. Das Drop Zone BDC-Absehen ist für die Verwendung mit der höchsten Vergrößerungseinstellung Ihres Zielfernrohrs kalibriert.



Umklappbarer Vergrößerungs-Einstellhebel (PCL) (kurz)



Umklappbarer Vergrößerungs-Einstellhebel (PCL) (lang*)

** Kurzer Hebel vorinstalliert, langer Hebel im Lieferumfang enthalten*

VERWENDUNG DER SEITLICHEN PARALLAXENEINSTELLUNG (NUR AUSGEWÄHLTE MODELLE)

Wahrscheinlich ist Ihnen schon aufgefallen, dass beim Blick durch das Okular aus verschiedenen Richtungen sich das Fadenkreuz in Bezug auf Ihr Ziel zu verschieben scheint. Das nennt man Parallaxefehler (Fokalebene von Ziel und Zielfernrohr stimmt nicht überein), der auf kürzeren Distanzen deutlicher ins Gewicht fällt (und dabei auch problematischer wird), und/oder wenn das Zielfernrohr auf starke Vergrößerung eingestellt ist. Ihr Zielfernrohr ist möglicherweise mit einer Funktion zum Parallaxenausgleich ausgestattet, bei der ein optisches Element so lange hin und her bewegt wird, bis das Ziel (basierend auf der Distanz) in derselben Fokusebene erscheint wie das Absehen. Anstelle der sonst üblichen Vorrichtung zum Parallaxenausgleich, wo die Objektivlinse auf der Vorderseite des Zielfernrohrs eingestellt wird ("einstellbares Objektiv" oder "AO"), verfügt Ihr Zielfernrohr über eine bewegliche Linse hinter dem Absehen, sodass sich die Einstellung mittels eines neben der Seiten- und Höhenverstellung angebrachten Seitenfokus-Drehknopfes vornehmen lässt. Bringen Sie einfach die geschätzte Entfernung zum Ziel mit dem Indexpunkt am Zielfernrohrkörper in Übereinstimmung; so vermeiden Sie durch die Parallaxe verursachte Fehler beim Anvisieren. Nachdem der Seitenfokus eingestellt ist, können Sie durch Hin- und Herbewegen Ihres Kopfes hinter dem Okular die Einstellung testen. Bei korrekter Einstellung des Seitenfokus sollte sich der Haltepunkt nicht mehr verschieben. Ein alternatives Verfahren besteht darin, durch das Zielfernrohr zu schauen und den Seitenfokus-Knopf so lange zu drehen, bis das Ziel in jeder Entfernung scharf fokussiert ist.

VERWENDUNG DES AR OPTICS-ABSEHENS

Die AR Optics Drop Zone BDC-Absehen (Bullet Drop Compensation) stellen dem Schützen eine Reihe von Absehen bereit, die verschiedenen Arten von Munition entsprechen. Diese Haltepunkte ermöglichen es Schützen, ihre effektive Reichweite zu erhöhen. Bushnell möchte betonen, dass diese Hilfsmittel nur so gut sind, wie die Praxis des Schützen es zulässt. Sinnvoll genutzte Zeit auf dem Schießstand und das Training auf jeder der vorgegebenen Entfernungen mit genauer Prüfung der Treffpunktlage ist durch nichts zu ersetzen. Es ist unerlässlich, dass sich der Schütze zuerst auf dem Schießstand mit dem Absehen vertraut macht und lernt, wie dieses mit seiner Schußwaffe und der Geschossladung funktioniert. Die ballistische Leistung hängt von einer Vielzahl an Faktoren ab, einschließlich der Lauflänge, der Pulversorte, der Kugelart und vielen wetter-/klimabezogenen Variablen.



WARNUNG: EIN ZIELFERNROHR SOLLTE NIEMALS ALS ERSATZ FÜR EIN FERNGLAS ODER EIN SPEKTIV BENUTZT WERDEN. DIES KÖNNTE DAZU FÜHREN, DASS SIE UNABSICHTLICH IHRE WAFFE AUF EINE PERSON RICHTEN.

PFLEGE

Ihr Bushnell AR Optics-Zielfernrohr ist zwar bemerkenswert robust, aber auch ein Präzisionsinstrument, und benötigt deshalb ein vernünftiges Maß an Pflege.

1. Wenn Sie die Linsen reinigen, blasen Sie zuerst trockenen Schmutz und Staub weg oder verwenden Sie eine weiche Linsenbürste. Fingerabdrücke und Schmiermittel können mit einem Linsenreinigungstuch oder mit einem weichen, sauberen Tuch, das mit Linsenreinigungsflüssigkeit befeuchtet wurde, entfernt werden. Verwenden Sie wenn möglich Linsenabdeckungen.



WARNUNG: UNNÖTIGES REIBEN ODER DIE BENUTZUNG EINES GROBEN TUCHS KÖNNEN ZU DAUERHAFTEN SCHÄDEN AN DER BESCHICHTUNG DER LINSEN FÜHREN.

2. Alle beweglichen Teile des Zielfernrohrs sind dauergeschmiert. Versuchen Sie nicht, diese zu schmieren.
3. Die Oberfläche des Zielfernrohrs benötigt keinerlei Pflege bis auf das gelegentliche Abwischen von Schmutz oder Fingerabdrücken mit einem weichen Tuch.

LAGERUNG

Bewahren Sie das Zielfernrohr nicht an Orten mit hohen Temperaturen auf, wie z. B. dem Fahrgastraum von Fahrzeugen an heißen Tagen. Die hohen Temperaturen könnten sich nachteilig auf die Schmiermittel und Dichtungen auswirken. Ein Kofferraum, ein Waffenschrank oder ein Schrank ist vorzuziehen. Lassen Sie das Zielfernrohr niemals an einem Ort, wo direktes Sonnenlicht in die Objektiv- oder Okularlinse fallen kann. Die Konzentration der Sonnenstrahlen (Lupeneffekt) kann zu Beschädigungen führen.

DAS BALLISTISCHE DROP ZONE-22 RIMFIRE-ABSEHEN

Zielfernrohre mit dem **DROP ZONE-22 Rimfire-Absehen** wurden für das Einschießen auf 50 Yard (45,70 m) entwickelt und bieten Haltepunkte in 25 Yard (22,80 m) Einteilung bis 125 Yard (114,30 m). Dieses Absehen ist für die Verwendung mit Hochgeschwindigkeitsmunition des Kalibers .22 lFB kalibriert. Das Zielfernrohr muss weiterhin auf die maximale Vergrößerung entsprechend der ballistischen Merkmale des Absehens eingestellt sein, um korrekt zu funktionieren. Bei einem 2-7 x 32 mm Modell muss die Vergrößerung am Einstellenring auf 7x gestellt werden, damit die ballistische Funktion korrekt arbeitet.

So wird das Absehen verwendet:

1. Einschießen auf 50 Yard (45,70 m) bei beliebiger Vergrößerung.
2. Bestimmung der Zielentfernung. Für eine größtmögliche Genauigkeit bei der Entfernungsbestimmung verwenden Sie einen Bushnell Laser Rangefinder (Scout DX 1000 ARC, G-Force DX ARC).
3. Stellen Sie die Vergrößerung des Zielfernrohrs auf 7x (7-fach) ein.
4. Setzen Sie den entsprechenden Haltepunkt am gewünschten Ziel an. Wenn das Ziel auf 115 Yard (105,15 m) bestimmt wurde, halten Sie direkt zwischen den 100 Yard Haltepunkt (91,44 m) und den 125 Yard Haltepunkt (114,30 m).

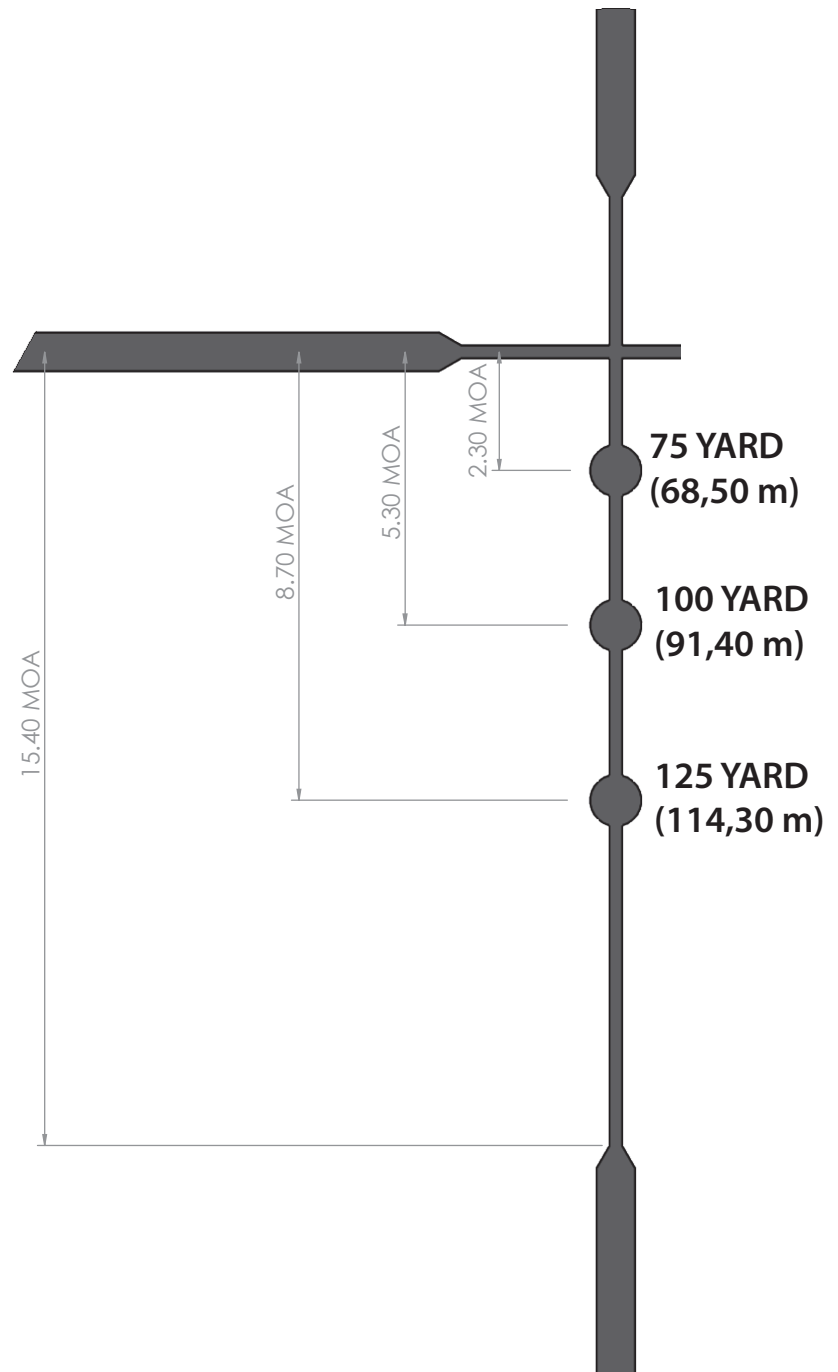

Kalibrierungsreferenz

Null-Entfernung: 50 Yard (45,70 m)

Ladung: 40 Grain (2,59 g) .22 LR, Mündungsgeschwindigkeit 1240 FPS

DAS BALLISTISCHE DROP ZONE-223 RIMFIRE-ABSEHEN

Zielfernrohre mit dem ballistischen **DROP ZONE-223**-Absehen wurden für das Einschießen auf 100 Yard (45,70 m) entwickelt und bieten Haltepunkte in 100 Yard Einteilung (91,40 m) bis 500 Yard (457,20 m). Darüber hinaus stellt die Oberseite des unteren Balkens des Absehens (unter dem vierten Punkt) einen Haltepunkt für einen Schuss bei 600 Yard (548,60 m) dar.

Das Drop Zone 223-Absehen ist für die Verwendung mit 223 Rem/5.56-Munition mit einem Geschossgewicht von 55-62 Grain (3,56-4,00 g) kalibriert. Alle AR Optics-Zielfernrohre müssen außerdem auf die maximale Vergrößerung eingestellt werden, damit die ballistische Funktion des Absehens korrekt arbeitet. Bei einem 3-9 x 40 mm Zielfernrohr muss die Vergrößerung am Einstellring auf 9x gestellt werden, damit die ballistische Funktion korrekt arbeitet. Die 4,5-18x40 mm-Modelle sollten für eine einwandfreie ballistische Funktion des Absehens auf eine 18-fache Vergrößerung eingestellt werden.

So wird das Absehen verwendet:

1. Einschießen auf 100 Yard (91,40 m) bei beliebiger Vergrößerung.

2. Bestimmung der Zielentfernung. Für eine größtmögliche Genauigkeit bei der Entfernungsbestimmung verwenden Sie einen Bushnell Laser Rangefinder (Scout DX 1000 ARC, G-Force DX ARC).

3. Stellen Sie das Zielfernrohr auf maximale Vergrößerung ein.

4. Setzen Sie den entsprechenden Haltepunkt am gewünschten Ziel an. Wenn das Ziel auf 350 Yard (320,00 m) bestimmt wurde, halten Sie direkt zwischen den 300 Yard Haltepunkt (274,30 m) und den 400 Yard Haltepunkt (365,80 m)

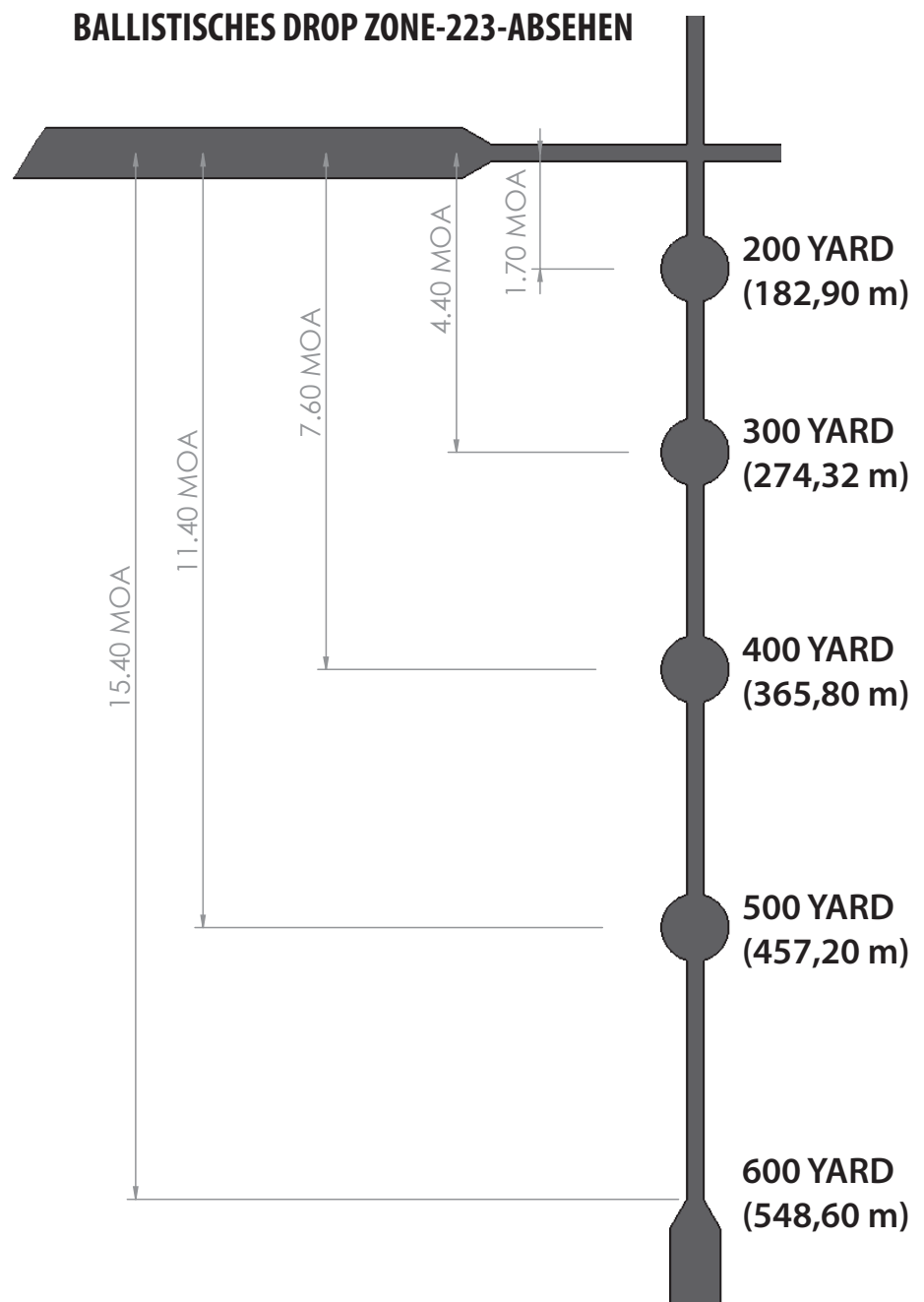

Kalibrierungsreferenz

Null-Entfernung: 100 Yard (91,40 m)

Ladung: 55-62 Grain (3,56-4,00 g) .223, Mündungsgeschwindigkeit 2875

DAS BALLISTISCHE DROP ZONE-308-ABSEHEN

Zielfernrohre mit dem ballistischen **DROP ZONE-308**-Absehen wurden für das Einschießen auf 100 Yard (45,70 m) entwickelt und bieten Haltepunkte in 100 Yard Einteilung (91,40 m) bis 500 Yard (457,20 m). Darüber hinaus stellt die Oberseite des unteren Balkens des Absehens (unter dem vierten Punkt) einen Haltepunkt für einen Schuss bei 600 Yard (548,60 m) dar.

Das Drop Zone 308-Absehen ist für die Verwendung mit 308 Rem/7,62-Munition mit einem Geschossgewicht von 168-175 Grain (10,88-11,33 g) kalibriert. Alle AR Optics-Zielfernrohre müssen außerdem auf die maximale Vergrößerung eingestellt werden, damit die ballistische Funktion des Absehens korrekt arbeitet. Bei einem 3-9 x 40 mm Zielfernrohr muss die Vergrößerung am Einstellring auf 9x gestellt werden, damit die ballistische Funktion korrekt arbeitet. Die 4,5-18x40 mm-Modelle sollten für eine einwandfreie ballistische Funktion des Absehens auf eine 18-fache Vergrößerung eingestellt werden.

So wird das Absehen verwendet:

1. Einschießen auf 100 Yard (91,40 m) bei beliebiger Vergrößerung.

2. Bestimmung der Zielentfernung. Für eine größtmögliche Genauigkeit bei der Entfernungsbestimmung verwenden Sie einen Bushnell Laser Rangefinder (Scout DX 1000 ARC, G-Force DX ARC).

3. Stellen Sie das Zielfernrohr auf maximale Vergrößerung ein.

4. Setzen Sie den entsprechenden Haltepunkt am gewünschten Ziel an. Wenn das Ziel auf 350 Yard (320,00 m) bestimmt wurde, halten Sie direkt zwischen den 300 Yard Haltepunkt (274,30 m) und den 400 Yard Haltepunkt (365,80 m)

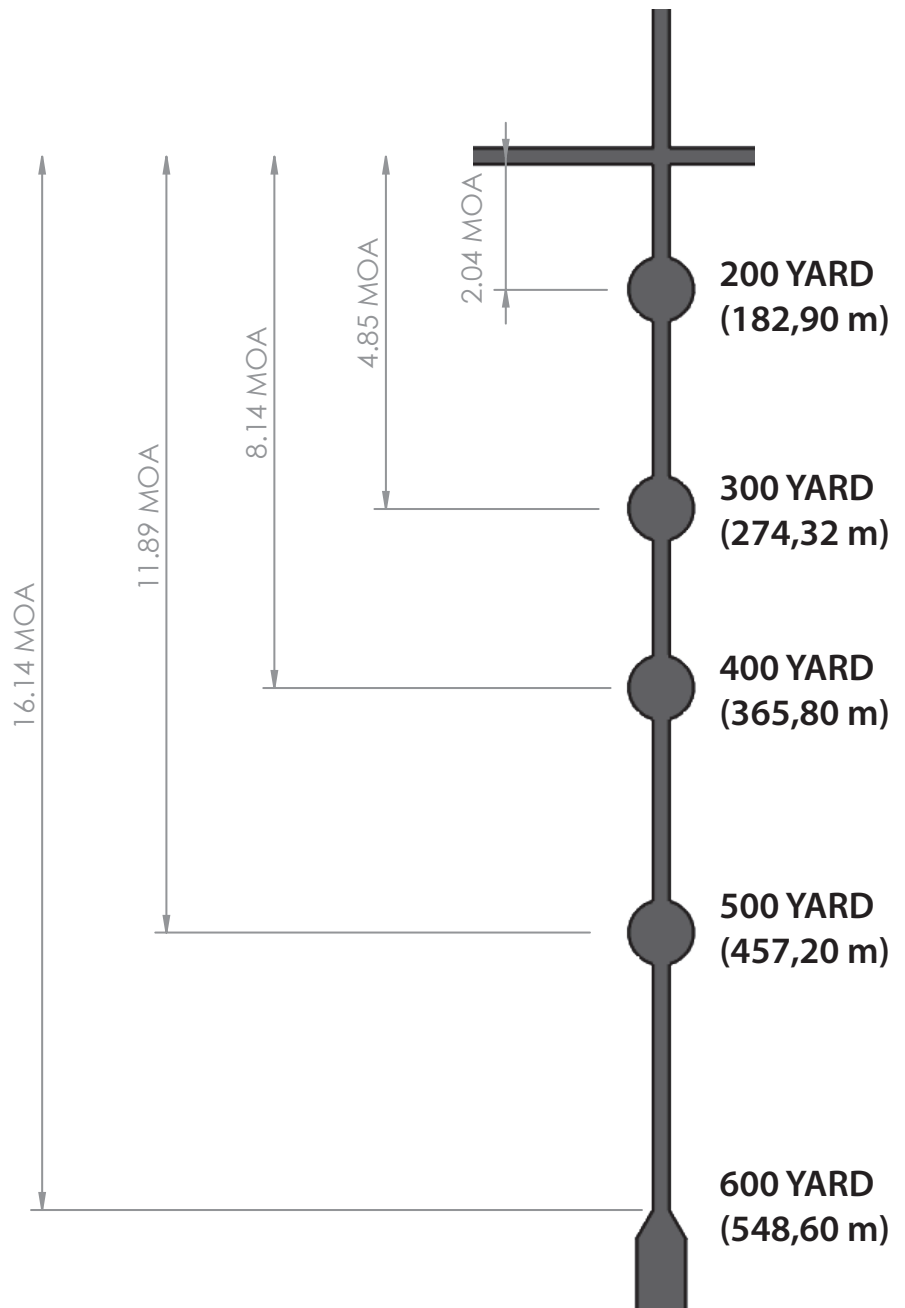

Kalibrierungsreferenz

Null-Entfernung: 100 Yard (91,40 m)

Ladung: 168-175 Grain (10,88-11,33) .308, Mündungsgeschwindigkeit 2600

DAS TAKTISCHE .223/5.56 BDC ABSEHEN

Zielfernrohre mit dem .223/5.56 BDC-Absehen wurden für das Einschießen auf 100 Yard (91,40 m) entwickelt und bieten Haltepunkte in Einteilung bis 600 Yard (548 m). Dieses Absehen ist für die Verwendung mit 223 Rem / 5,56 Munition kalibriert, die ein Geschossgewicht von 55-62 Grain (3,56 - 4,00 g) hat.

So wird das Absehen verwendet:

1. Einschießen auf 100 Yard (91,40 m) bei beliebiger Vergrößerung.
2. Bestimmung der Zielentfernung.
3. Setzen Sie den entsprechenden Haltepunkt am gewünschten Ziel an. Wenn das Ziel auf 350 Yard (320,00 m) bestimmt wurde, halten Sie direkt zwischen den 300 Yard Haltepunkt (274,30 m) und den 400 Yard Haltepunkt (365,80 m).

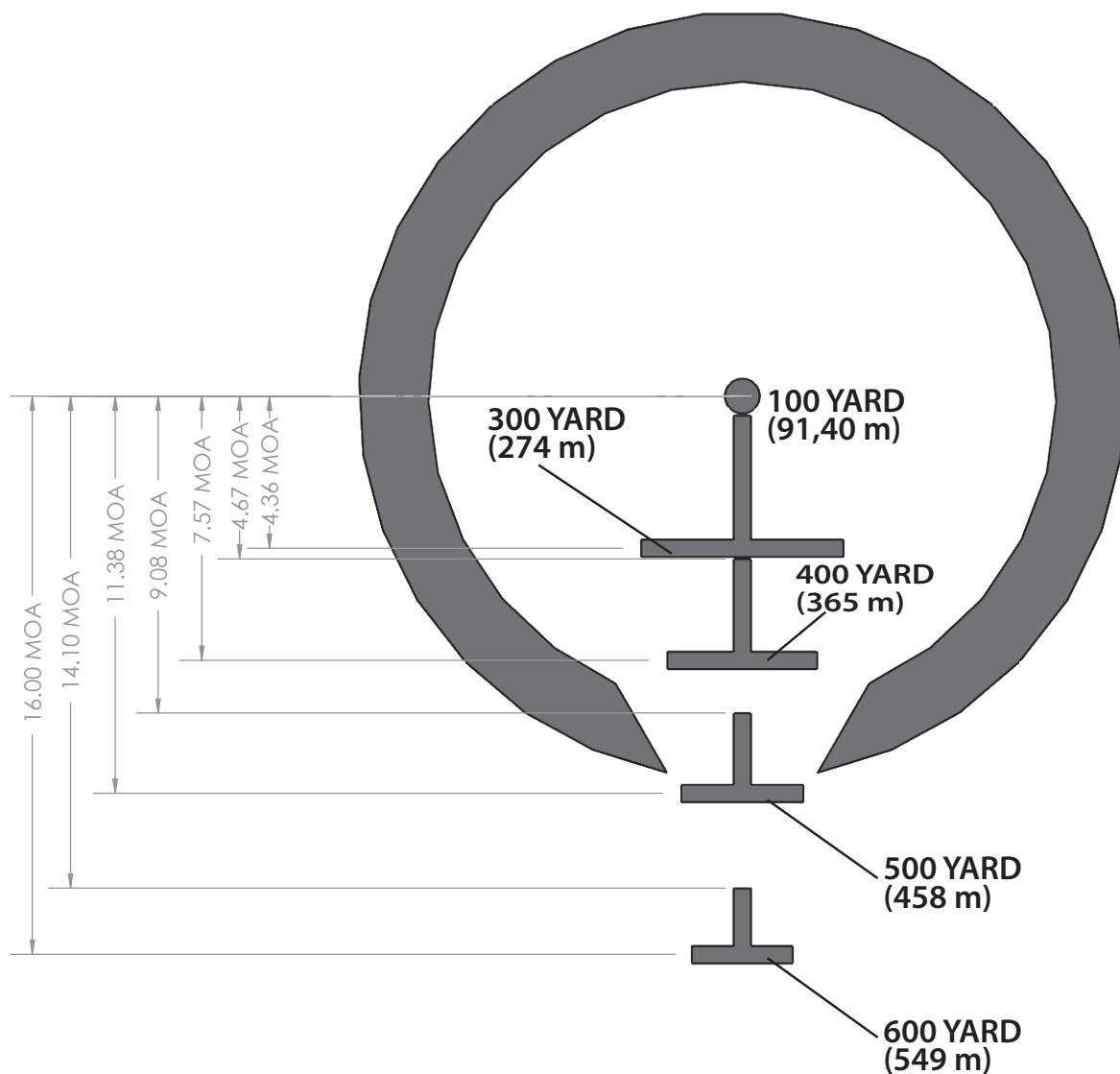

Kalibrierungsreferenz

Null-Entfernung: 100 Yard (91,40 m)

Ladung: 55-62 Grain (3,56-4,00 g) .223, Mündungsgeschwindigkeit 2875

DAS DROP ZONE 6.5 CREEDMOOR-ABSEHEN

Das Drop-Zone-6.5-Absehen ist ideal für die Verwendung mit 6.5- Creedmoor-Zentralfeuerpatronen im Schießsport- und Jagdbereich. Nachdem Sie zunächst einen Haltepunkt auf 100 Yard (91,40 m) mit Hilfe der Mitte des Absehens einvisiert und festgelegt haben, wird der Geschossabfallausgleich durch die darunter liegenden Punkte für Entfernungen von 200 bis 500 Yard (182,90 bis 457,20 m) angezeigt (die Unterseite des Fadenkreuzes kann für 600 Yard (548,60 m) verwendet werden).

Das Bild rechts ist eine detailliertere Darstellung des Drop Zone 6.5-Absehens.

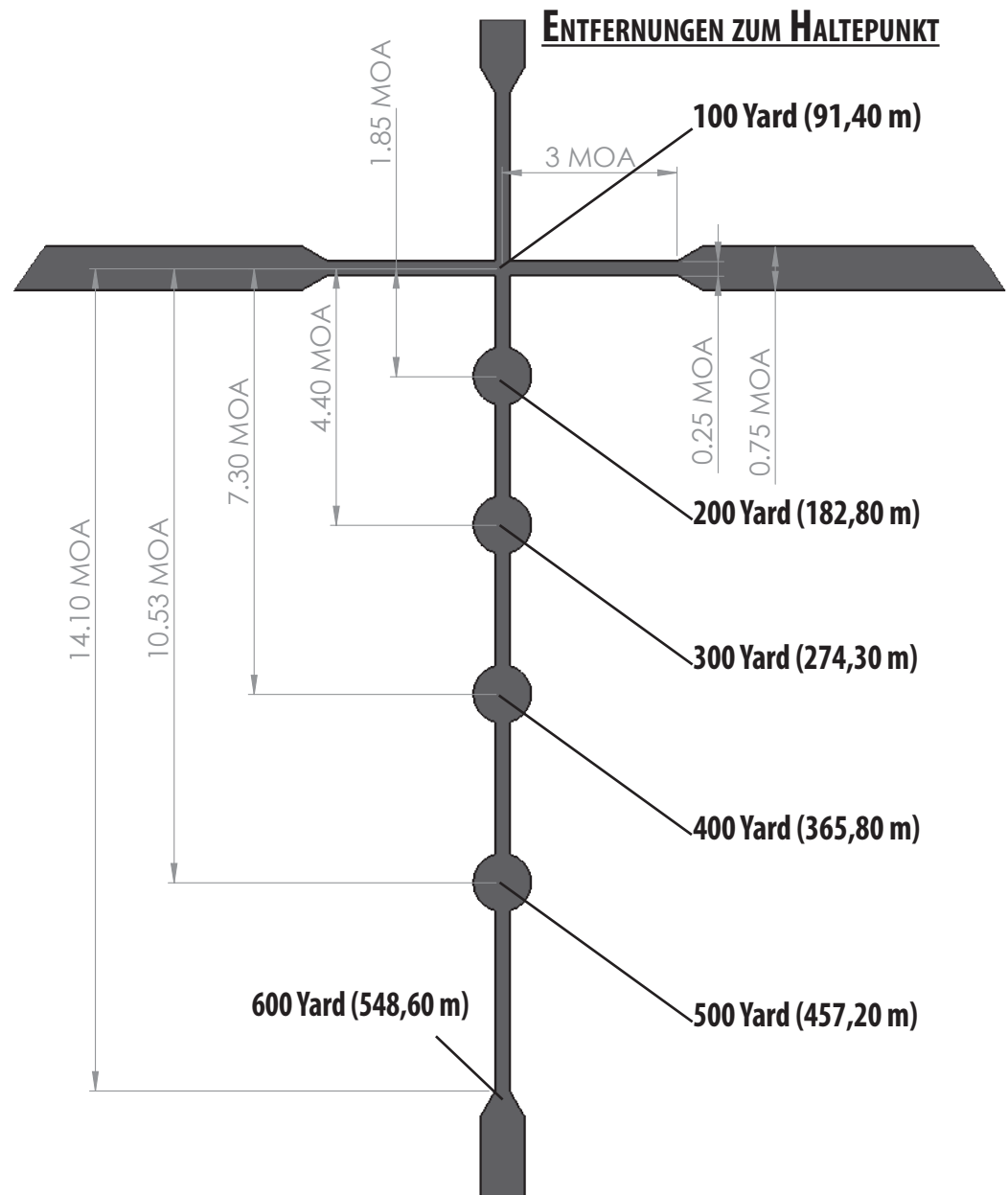

Kalibrierungsreferenz

Null-Entfernung: 100 Yard (91,40 m)

Ladung: 140 Grain (9,07 g) Open Tip Match 6.5 Creedmoor, Mündungsgeschwindigkeit 2700 FPS

DAS BTR-300 BLACKOUT-ABSEHEN

Das BTR-300-absehen kann sowohl mit Unterschall- als auch mit Überschallmunition verwendet werden. Wenn man Unterschallladungen benutzt, sollte es auf 50 Yard (45,70 m) einvisiert werden, es stellt Haltepunkte bei 100 (91,40 m) und 125 Yard (114,30 m) bereit. Visieren Sie Ihr Fernrohr für Überschallmunition auf 100 Yard (91,40 m) ein. Die beiden unteren Punkte können für 235 und 300 Yard-Entfernungen (214,90 m und 274,32 m) verwendet werden.

Das Bild rechts ist eine detailliertere Darstellung des BTR-300-Absehens.

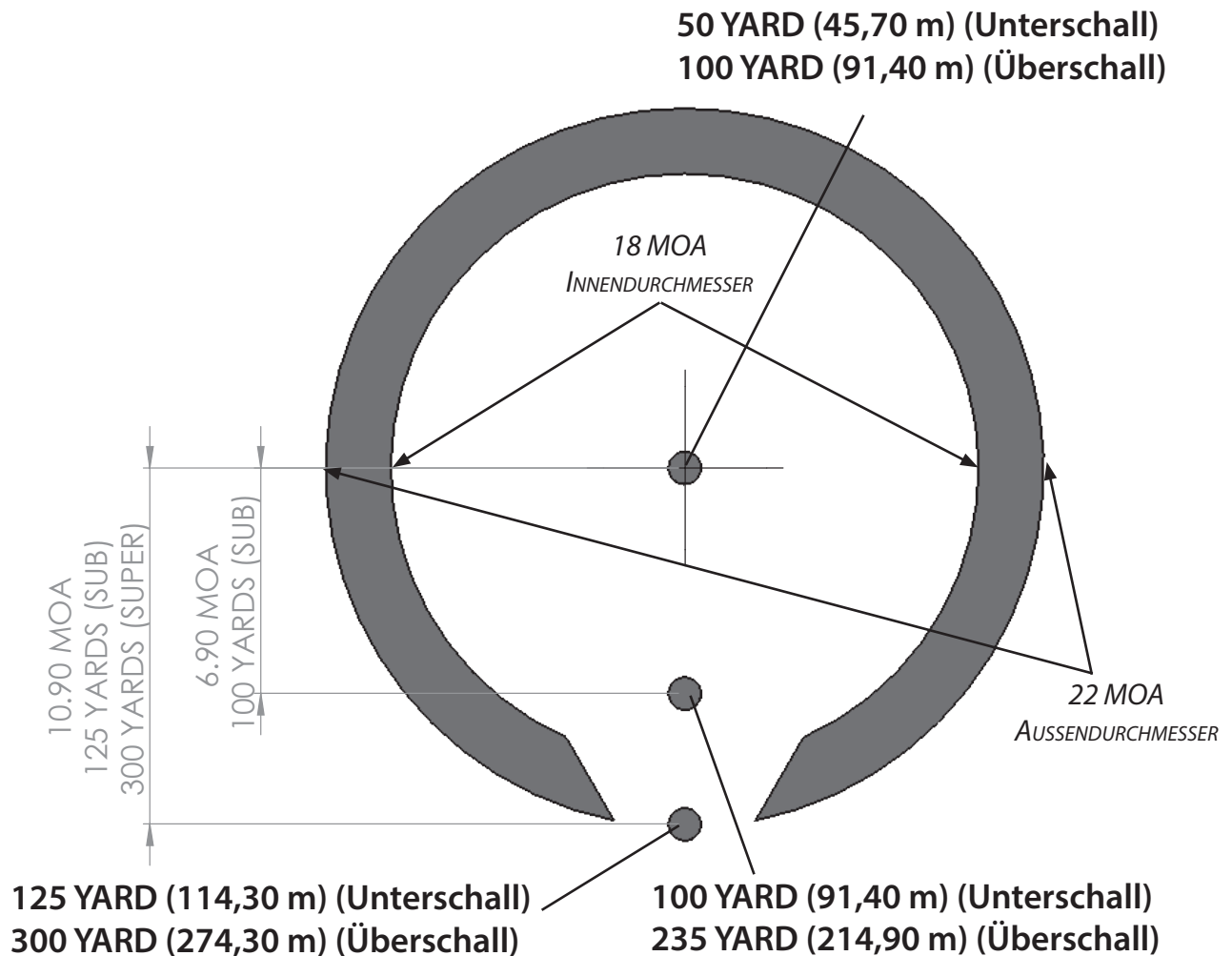

Kalibrierungsreferenz

Null-Entfernung: 50 Yard (45,70 m) (Unterschallladungen) oder 100 Yard (91,40 m) (Überschallladungen)

Ladung: 150 Grain (9,71 g) Subsonic 300 Blk, Mündungsgeschwindigkeit 1900 FPS
220 gr Supersonic 300 Blk, Mündungsgeschwindigkeit 1000 FPS

DAS „WINDHOLD“ BELEUCHTETE ABSEHEN

Das WindHold-Absehen ist ein vielseitiges MRAD-basiertes Absehen. In Verbindung mit einem Zielfernrohr mit zweiter Brennebene (SFP) wird es auf maximale Vergrößerung kalibriert.

Dieses Absehen wird üblicherweise mit Bushnell-Zielfernrohren mit BDC-Elevationstürmen kombiniert.

Dieses Absehendesign gibt es je nach gewähltem Zielfernrohrmodell sowohl als unbeleuchtete als auch als beleuchtete Version.

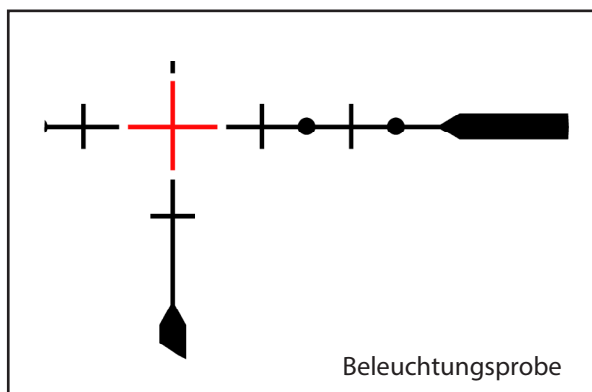
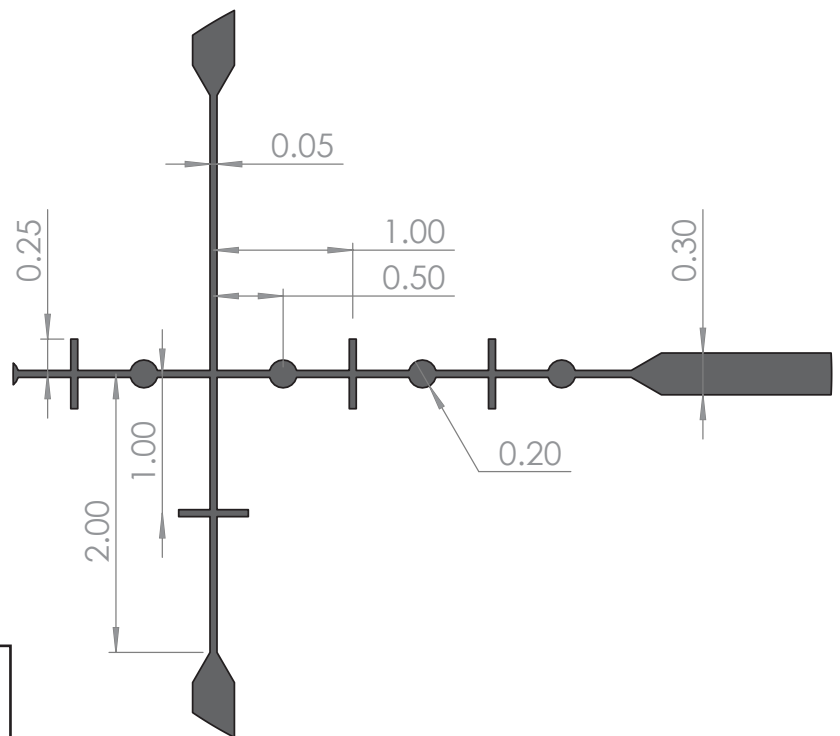
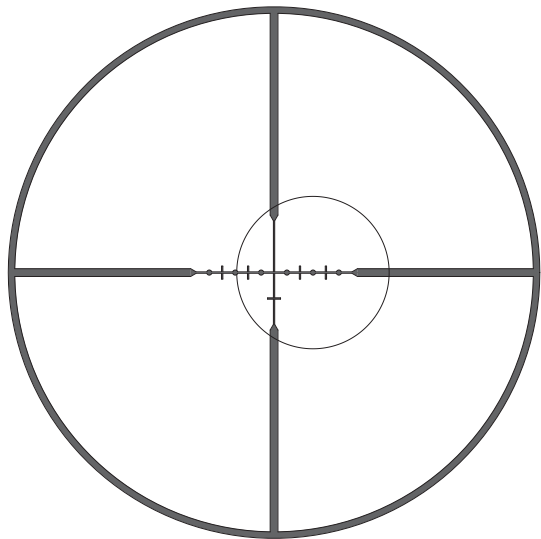

Kalibrierungsreferenz

Null für Absehen ist die Wahl des Benutzers, aber wenn BDC-Türme verwendet werden, sollte die Nullentfernung 100 Yard betragen.

MODELLE MIT BELEUCHTETEM ABSEHEN

Das "dritte Verstellrad" neben den Verstellknöpfen für die Höhen- und Seiteneinstellung dient der Einstellung der Helligkeit (kein Seitenfokus-Knopf) und ist von 0 bis 11 durchnummeriert (**Abb. 1**). Um die Helligkeit zu erhöhen, stellen Sie das Verstellrad auf eine höhere Zahl ein (gegenüber dem weißen Indexpunkt). Um die Beleuchtung auszuschalten und das Zielfernrohr zu verstauen, stellen Sie das Stellrad auf "0". Entfernen Sie zum Wechseln der Batterien die Abdeckung auf dem Stellrad für die Helligkeitseinstellung mit einer Münze und legen Sie eine CR2032-Batterie mit der "+"-Kennzeichnung nach oben weisend ein (**Abb. 2**).



BUSHNELL IRONCLAD-GARANTIE

Produkte, die ab April 2017 hergestellt wurden, fallen unter die **Bushnell Ironclad-Garantie**. Die Ironclad-Garantie ist eine lebenslange Garantie, die sich über die Lebensdauer dieses Produkts erstreckt. Jedes Produkt hat eine definierte Lebensdauer; die Lebensdauer kann von 1 bis 30 Jahren reichen. Die Lebensdauer dieses Produkts finden Sie auf der unten angegebenen Website und / oder auf der für dieses Produkt spezifischen Bushnell-Webseite.

Wir gewährleisten, dass dieses Produkt frei von Material- und Verarbeitungsfehlern ist und alle für die Lebensdauer dieses Produkts geltenden Leistungsstandards erfüllt. Wenn dieses Produkt aufgrund eines von der Garantie abgedeckten Defektes nicht ordnungsgemäß funktioniert, reparieren oder ersetzen wir es nach unserem Dafürhalten und senden es kostenlos an Sie zurück. Diese Garantie ist vollständig übertragbar und macht keine Quittung, Garantiekarte oder Produktregistrierung erforderlich. Diese Garantie gilt nicht für Folgendes: elektronische Komponenten, Batterien, kosmetischer Schäden, durch nicht ordnungsgemäße Wartung entstandene Schäden, Verlust, Diebstahl, Schäden durch unbefugte Reparatur, Änderung oder Demontage, vorsätzliche Beschädigung, missbräuchliche oder unsachgemäße Verwendung und gewöhnlicher Verschleiß. Diese Garantie erlischt, wenn der Datumsstempel oder andere Seriennummern vom Produkt entfernt wurden.

Um die vollständige Garantie einzusehen und Informationen darüber zu erhalten, wie Sie einen Service im Rahmen der Garantie anfordern können, besuchen Sie unsere Website unter www.bushnell.com/warranty. Alternativ können Sie eine Kopie der Garantie anfordern, indem Sie uns unter 1-800-423-3537 anrufen oder uns unter einer der folgenden Adressen schreiben:

U.S.A.
Bushnell Holdings, Inc.
Attn.: Repairs
9200 Cody
Overland Park, Kansas 66214

KANADA
Bushnell Holdings, Inc.
Attn.: Repairs
140 Great Gulf Drive, Unit # B
Vaughan, Ontario L4K 5W5

© 2017 Bushnell Holdings, Inc.

Congratulazioni per aver scelto il cannocchiale da puntamento **Bushnell® AR Optics**. Si tratta di uno strumento di precisione costruito con i migliori materiali e assemblato da personale altamente qualificato per un utilizzo prolungato, che non presenta problemi anche nelle condizioni più difficili. Nel presente opuscolo viene spiegato come ottenere prestazioni ottimali dal prodotto, illustrando le modalità di utilizzo delle diverse funzioni, nonché le istruzioni di manutenzione. Leggere attentamente le istruzioni prima del montaggio e dell'utilizzo del cannocchiale. Le immagini di corredo rappresentano una guida ai nomi e alla posizione dei componenti del cannocchiale da puntamento menzionati nel corso di questo documento.

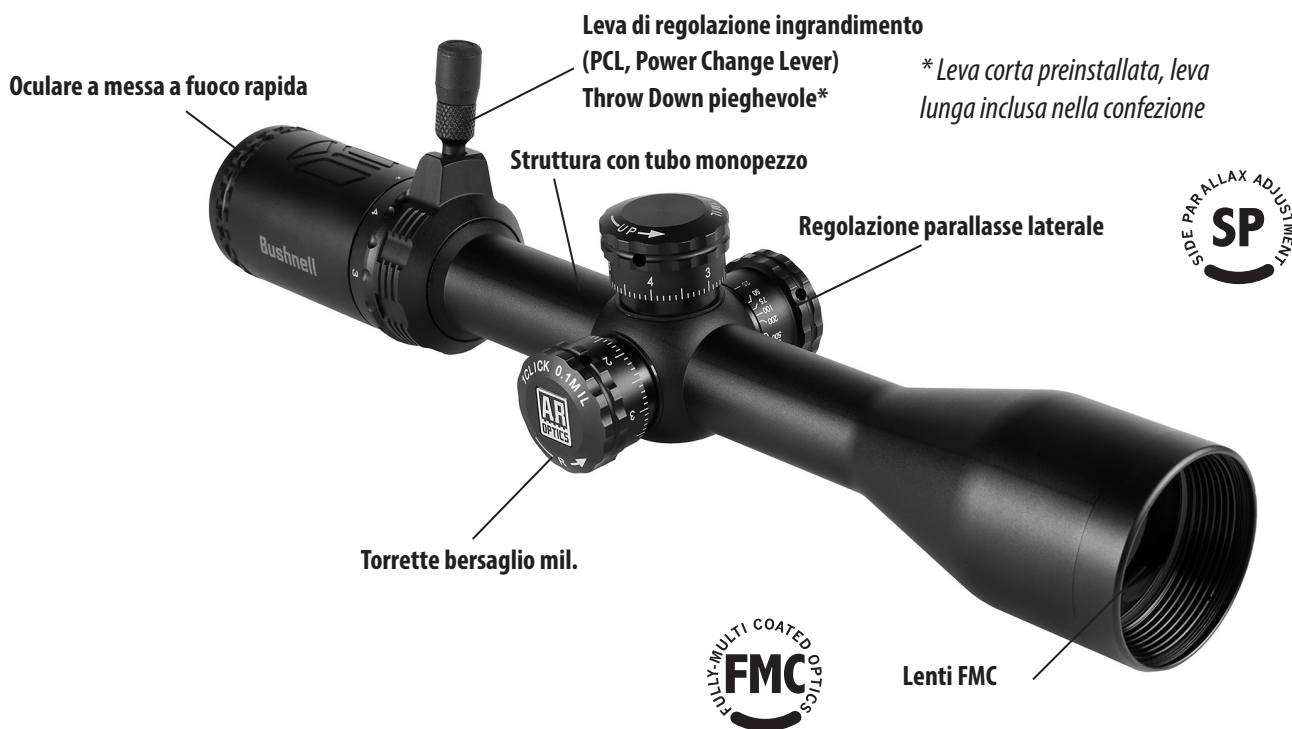

MESSA A FUOCO DELL'OCULARE

Consente la regolazione della messa a fuoco affinché il reticolo (croce) venga visualizzato in modo nitido. Tutti i cannocchiali da puntamento di Bushnell presentano un'impostazione di fabbrica per la messa a fuoco da 20/20 o per casi di correzioni alla vista. Quando il reticolo risulta nitido, non è necessario effettuare alcuna regolazione. Quando il reticolo non risulta nitido, regolare attenendosi alla seguente procedura.

OCULARE PROGETTATO PER UNA RAPIDA MESSA A FUOCO

L'oculare è progettato per garantire una messa a fuoco precisa e rapida. Osservare un oggetto distante per diversi secondi senza usare il cannocchiale. Quindi, spostare rapidamente la visuale mirando, attraverso il cannocchiale da puntamento, verso uno sfondo piano. Far ruotare in senso orario o antiorario l'oculare a messa a fuoco rapida fino a che il reticolo non risulti nitido.



AVVERTENZA: NON OSSERVARE MAI IL SOLE ATTRAVERSO IL CANNOCCHIALE DA PUNTAMENTO (O QUALSIASI ALTRO STRUMENTO OTTICO).

CIÒ PUÒ CAUSARE DANNI PERMANENTI AGLI OCCHI.

MONTAGGIO

Per ottenere la massima precisione dal fucile, il cannocchiale da puntamento Bushnell deve essere montato correttamente (si raccomanda vivamente agli utenti non esperti della procedura di montaggio di affidare tale operazione a un armaiolo).

Per eseguire il montaggio autonomamente:

1. Utilizzare una base di montaggio di alta qualità adatta al fucile di cui si dispone. Il cannocchiale deve essere montato il più in basso possibile senza toccare la canna o la culatta.
2. Attenersi accuratamente alle istruzioni fornite con i supporti di montaggio acquistati.
3. Prima di serrare gli anelli di sostegno, osservare attraverso il cannocchiale nella normale posizione di tiro. Regolare il cannocchiale (avanti o indietro) fino a trovare il punto più lontano in avanti (per assicurarsi il migliore comfort per l'occhio) che consente di vedere l'intero campo visivo.



AVVERTENZA: LADDOVE IL CANNOCCHIALE NON VENGA MONTATO A UNA DISTANZA SUFFICIENTEMENTE LONTANA, IL MOVIMENTO DI SPINTA ALL'INDIETRO PUÒ PROVOCARE DANNI AL TIRATORE A CAUSA DEL CONTRACCOLPO DEL FUCILE.

4. Fare ruotare il cannocchiale negli anelli affinché le linee del reticolo risultino perpendicolari al calibro e la regolazione di alzo sia in alto.
5. Serrare le viti di montaggio il più possibile.

PUNTAMENTO DEL CALIBRO

Il puntamento del calibro è una procedura preliminare per ottenere l'allineamento corretto del cannocchiale con il calibro del fucile. A tale scopo, si consiglia di utilizzare il collimatore Bushnell. Se il collimatore non è disponibile, procedere nel seguente modo: rimuovere il bullone e osservare attraverso la canna del fucile in direzione di un bersaglio a 100 iarde. Guardare poi attraverso il cannocchiale e portare le linee d'incrocio del reticolo nello stesso punto del bersaglio. Alcuni supporti di montaggio dispongono di regolazioni interne della deriva e, durante il puntamento del calibro, queste devono essere usate al posto di quelle interne del cannocchiale. Laddove fossero necessarie maggiori regolazioni dell'alzo, utilizzare uno o più cunei da posizionare sotto la base del supporto di montaggio.

AZZERAMENTO

Il puntamento finale del fucile deve essere eseguito con cartucce cariche, basandosi sulla distanza di tiro prevista. Se la maggior parte dei tiri sarà entro brevi distanze, puntare a 100 iarde. Tuttavia, per tiri a lunga distanza in caso di competizioni, la maggior parte dei tiratori punta a circa tre pollici a 100 iarde. È utile eseguire gruppi di tre tiri per poter calcolare la media del punto di impatto.

REGOLAZIONE DI ALZO E DERIVA

Il cannocchiale Bushnell® AR Optics è caratterizzato da un sistema di regolazione di alzo e deriva udibile mediante un clic ed eseguibile manualmente.

Afferrare la parte superiore della torretta bersaglio e ruotarla nella direzione appropriata (la torretta di alzo è contrassegnata con la direzione "Su", la torretta di deriva con "R" per la direzione destra). Ogni "clic" o incremento sull'anello della scala di regolazione produrrà un cambiamento dell'impatto del proiettile di 0,1 mil. Il valore di regolazione per il cannocchiale è riportato chiaramente sulle relative torrette bersaglio.

RIALLINEAMENTO DELLE TORRETTE BERSAGLIO

Questo passaggio è facoltativo. Dopo il puntamento del cannocchiale, potrebbe essere opportuno riallineare i segni zero sul cappuccio rimovibile della torretta con i punti dell'indice.

1. Allentare le tre viti esagonali intorno al perimetro della torretta bersaglio mediante la chiave a brugola in dotazione. Tirare la torretta verso l'alto e rimuoverla.
2. Riallineare il segno zero sulla torretta bersaglio con l'indice posto sul cannocchiale. Inserire il cappuccio della torretta bersaglio. Prestare attenzione a non spostare lo zero "perdendo" un clic o due allentando la vite.
3. Riposizionare e riserrare le tre viti esagonali intorno al perimetro del cappuccio della torretta.

REGOLAZIONE DELL'INGRANDIMENTO VARIABILE

Per modificare l'ingrandimento, estrarre la leva di regolazione ingrandimento PCL (Power Change Lever) Throw Down e utilizzarla per ruotare l'anello del selettore di ingrandimento, in modo che il numero desiderato sulla scala di ingrandimento sia allineato al punto dell'indice (3x nelle immagini). Per regolazioni dell'ingrandimento ancora più rapide, allentare la metà superiore della leva PCL (corta) e sostituirla con la leva PCL più lunga (in dotazione). Con ingrandimenti inferiori si ha un campo visivo più ampio. Riservare gli ingrandimenti maggiori per colpi di precisione a grandi distanze. Il reticolo Drop Zone BDC è calibrato per l'uso con il cannocchiale impostato sul massimo ingrandimento.



Leva PCL Throw Down (corta)



Leva PCL Throw Down (lunga*)

** Leva corta preinstallata, leva lunga inclusa nella confezione*

IMPIEGO DEL SISTEMA DI CONTROLLO DELLA MESSA A FUOCO CON PARALLASSE LATERALE (SOLO PER MODELLI SPECIFICI)

Si noterà che, con l'occhio in posizioni differenti dietro l'oculare del cannocchiale, l'impressione è che le linee di incrocio del reticolo si spostino attorno a punti differenti del bersaglio. Tale fenomeno prende il nome di "errore di parallasse" (il bersaglio e il reticolo non si trovano nello stesso piano focale) e risulta particolarmente evidente (e più problematico) a distanze inferiori e/o quando il cannocchiale è impostato su ingrandimenti maggiori. Il cannocchiale da puntamento garantisce la regolazione della compensazione della parallasse, che funziona spostando l'elemento ottico fino a che il bersaglio (in base alla distanza) non risulti sullo stesso piano del fuoco indicato dal reticolo. Al posto del tipico disegno di compensazione della parallasse che regola la lente dell'obiettivo sulla zona frontale del cannocchiale ("obiettivo regolabile" o "AO"), il cannocchiale usa un obiettivo mobile posto in prossimità e dietro il reticolo, in modo che la regolazione risulti facilitata tramite una manopola di "messa a fuoco laterale" posizionata vicino alle regolazioni di alzo e deriva. Regolare la distanza stimata all'obiettivo con il punto dell'indice sul corpo del cannocchiale; in tal modo, è possibile eliminare errori di puntamento causati dal fenomeno della parallasse. Dopo avere impostato la messa a fuoco laterale, è possibile eseguire una controprova muovendo la testa da un lato all'altro dietro l'oculare; se la messa a fuoco laterale è stata impostata correttamente, il punto di mira non dovrebbe scorrere. Un metodo alternativo consiste nel guardare attraverso il cannocchiale e far ruotare la manopola di messa a fuoco laterale fino a quando il bersaglio non risulti perfettamente a fuoco a qualsiasi distanza.

UTILIZZO DEL RETICOLO AR OPTICS

I reticoli AR Optics Drop Zone BDC (Bullet Drop Compensation) assicurano ai tiratori una serie di punti di mira che corrispondono a diversi tipi di munizioni. Questi punti di mira permettono ai tiratori di allungare la propria linea di tiro. Bushnell ricorda che, quanto più ci si eserciterà con gli strumenti, tanto migliori saranno i risultati. Nulla può sostituire il tempo trascorso sul campo di tiro sparando bene a ciascuna delle distanze prescritte, e tenendo nota della caduta del proiettile. È estremamente importante che i tiratori si esercitino sul campo di tiro, acquisendo familiarità con il reticolo e con il relativo funzionamento in base all'arma e alla carica utilizzate. La resa balistica può variare in base ad una serie di fattori, inclusa la lunghezza della canna del fucile, il tipo di polvere, il tipo di pallottola e molte altre variabili legate al tempo/alle condizioni atmosferiche.



AVVERTENZA: NON USARE MAI IL SISTEMA DI MIRA COME SOSTITUTO DI UN BINOCOLO O DI UN MONOCULARE, POICHÉ LA PISTOLA POTREBBE VENIRE INAVVERTITAMENTE PUNTATA VERSO UN'ALTRA PERSONA.

MANUTENZIONE

Il cannocchiale da puntamento Bushnell AR Optics, nonostante sia particolarmente robusto, è uno strumento di precisione che richiede procedure di manutenzione attenta.

1. Per pulire le lenti occorre innanzitutto rimuovere polvere e detriti soffiandoci sopra o usando una spazzola morbida per lenti. Le impronte delle dita ed eventuali tracce di lubrificanti possono essere rimosse con un fazzoletto per la pulizia delle lenti oppure con un panno morbido e pulito, inumidito con detergente liquido per lenti. Utilizzare i coprilente quando lo si ritiene opportuno.



AVVERTENZA: LO SFREGAMENTO NON NECESSARIO O L'USO DI UN PANNO RUVIDO PUÒ PROVOCARE DANNI PERMANENTI AL RIVESTIMENTO DELLE LENTI.

2. Tutti i componenti rimovibili del sistema di mira sono lubrificati in modo permanente. Non cercare di lubrificarli.
3. La superficie esterna del cannocchiale non necessita di manutenzione, tranne l'occasionale pulizia con un panno morbido per eliminare impurità e impronte delle dita.

CONSERVAZIONE

Evitare di conservare il cannocchiale in luoghi caldi, quali ad esempio il cruscotto dell'auto in giornate particolarmente calde. Le temperature elevate possono avere ripercussioni negative su lubrificanti e isolanti. È preferibile riporre il prodotto nel bagagliaio del veicolo, in una fuciliera o in un armadio. Evitare di lasciare il cannocchiale in luoghi che consentano la penetrazione diretta dei raggi solari nell'obiettivo o nella lente dell'oculare. La concentrazione dei raggi solari può comportare danni (effetto specchio ustorio).

RETICOLO BALISTICO DROP ZONE-22 RIMFIRE

I cannocchiali con reticolo **DROP ZONE-22 Rimfire** sono progettati per essere azzerati a 50 iarde, con punti di mira calibrati ogni 25 iarde, fino a 125 iarde. Questo reticolo è calibrato per l'uso con munizioni ad alta velocità per fucili calibro 0,22. Il cannocchiale deve essere regolato sull'ingrandimento massimo affinché la funzione balistica del reticolo funzioni correttamente. Nel caso di un cannocchiale 2-7x 32 mm, l'anello di regolazione dell'ingrandimento deve essere impostato su 7x affinché la funzione balistica funzioni correttamente.

Modalità di impiego del reticolo:

1. Tarare la distanza di tiro a 50 iarde con qualsiasi ingrandimento.
2. Determinare la distanza dal bersaglio. Per stabilire la distanza con la massima accuratezza, usare un telemetro laser Bushnell (Scout DX 1000 ARC, G-Force DX ARC).
3. Impostare l'ingrandimento del cannocchiale su 7x (ingrandimento 7).
4. Prendere il punto di mira appropriato sul bersaglio desiderato. Se l'obiettivo è stato individuato a una distanza di 115 iarde, mantenere il punto di mira tra 100 e 125 iarde.

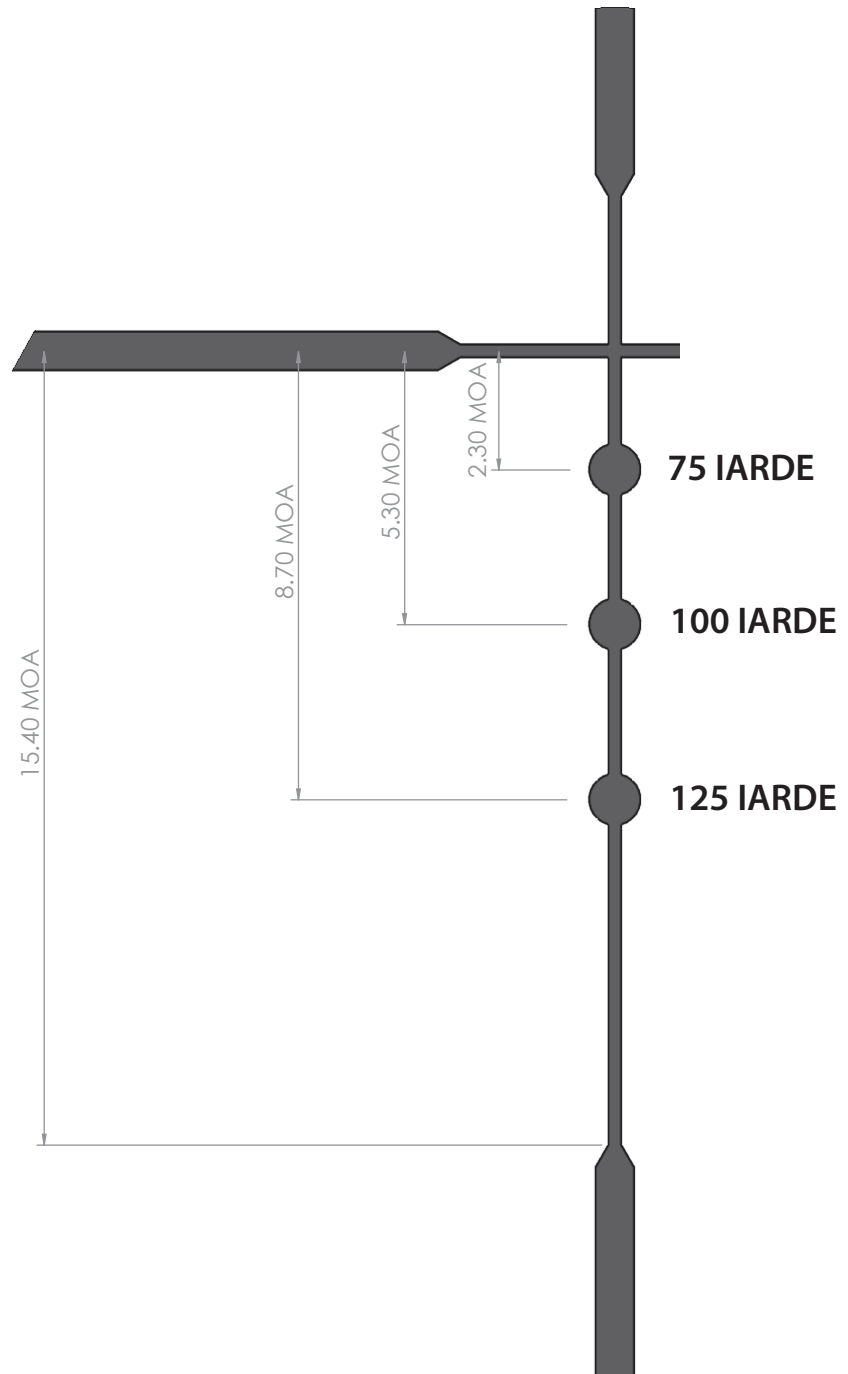

Riferimento di taratura

Distanza di azzeramento: 50 iarde

Carico munizioni: 40 gr 0,22 LR, velocità bocca 1240 FPS

RETICOLO BALISTICO DROP ZONE-223

I cannocchiali dotati di reticoli balistici **DROP ZONE-223** sono progettati per essere azzerati a 100 iarde e offrono punti di mira calibrati ogni 100 iarde (a forma di punto), fino a 500 iarde. Inoltre, il valore massimo dell'asse verticale inferiore del reticolo (ubicato sotto il quarto punto) rappresenta un punto di tenuta per un colpo a 600 iarde.

Il reticolo Drop Zone 223 è calibrato per l'uso con munizioni calibro 223 Rem/5,56 caricate con proiettili a grana 55-62. Tutti i cannocchiali AR Optics devono essere inoltre regolati sull'ingrandimento massimo affinché la funzione balistica del reticolo funzioni correttamente. Nel caso di un cannocchiale 3-9x 40 mm, l'anello di regolazione dell'ingrandimento deve essere impostato su 9x affinché la funzione balistica funzioni correttamente. I modelli 4,5-18x 40 mm vanno impostati su 18x per prestazioni adeguate del reticolo balistico.

Modalità di impiego del reticolo:

1. Tarare la distanza di tiro a 100 iarde con qualsiasi ingrandimento.
2. Determinare la distanza dal bersaglio. Per stabilire la distanza con la massima accuratezza, usare un telemetro laser Bushnell (Scout DX 1000 ARC, G-Force DX ARC).
3. Impostare l'ingrandimento del cannocchiale sul valore massimo.
4. Prendere il punto di mira appropriato sul bersaglio desiderato. Se l'obiettivo è stato individuato a una distanza di 350 iarde, mantenere il punto di mira tra 300 e 400 iarde.

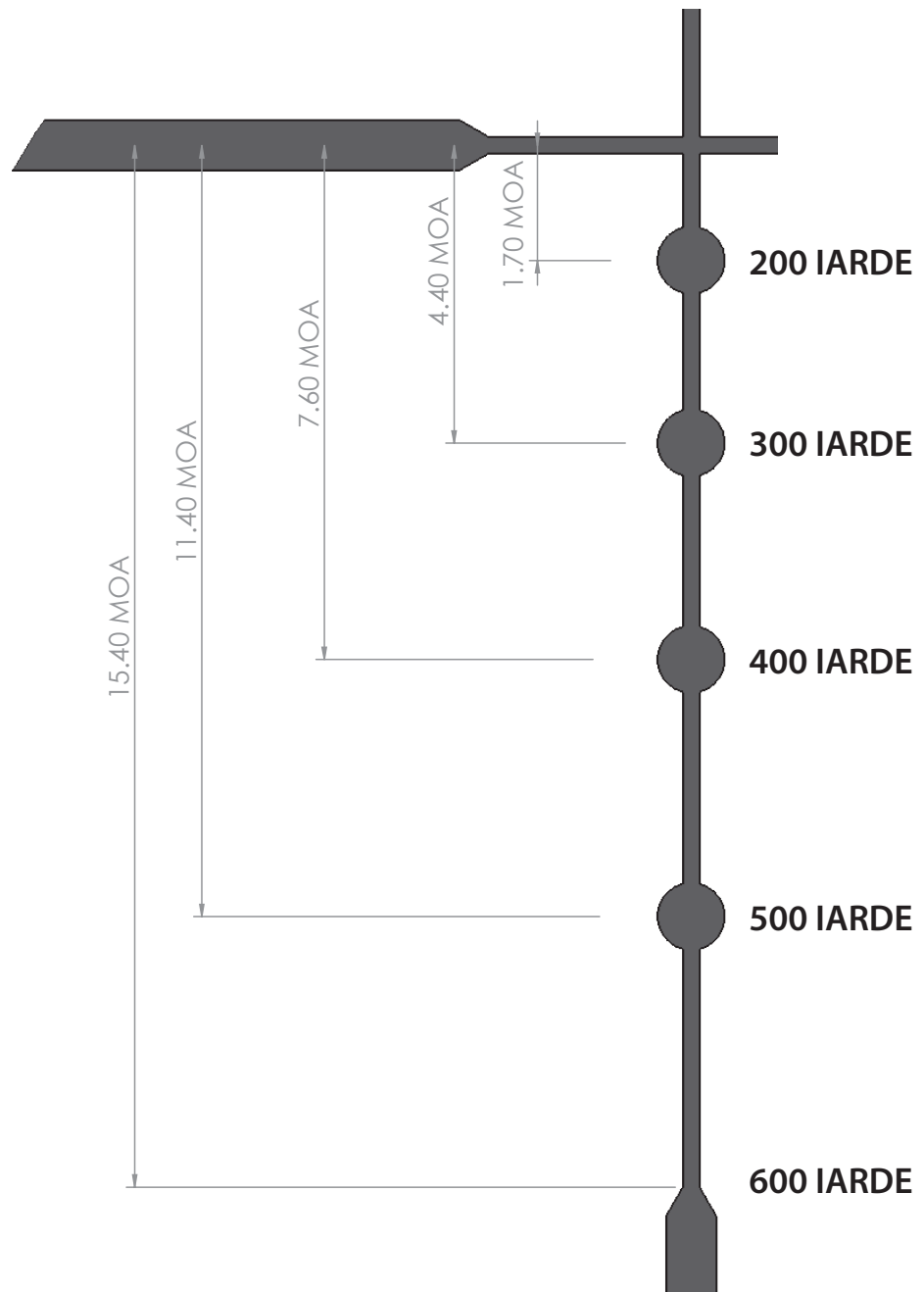

Riferimento di taratura

Distanza di azzeramento: 100 iarde

Carico munizioni: 55-62 gr 0,223, velocità bocca 2875

RETICOLO BALISTICO DROP ZONE-308

I cannocchiali dotati di reticoli balistici **DROP ZONE-308** sono progettati per essere azzerati a 100 iarde e offrono punti di mira calibrati ogni 100 iarde (a forma di punto), fino a 500 iarde. Inoltre, il valore massimo dell'asse verticale inferiore del reticolo (ubicato sotto il quarto punto) rappresenta un punto di tenuta per un colpo a 600 iarde.

Il reticolo Drop Zone 308 è calibrato per l'uso con munizioni calibro 308 Win/7,62 caricate con proiettili a grana 168-175. Tutti i cannocchiali AR Optics devono essere inoltre regolati sull'ingrandimento massimo affinché la funzione balistica del reticolo funzioni correttamente. Nel caso di un cannocchiale 3-9x 40 mm, l'anello di regolazione dell'ingrandimento deve essere impostato su 9x affinché la funzione balistica funzioni correttamente. I modelli 4,5-18x 40 mm vanno impostati su 18x per prestazioni adeguate del reticolo balistico.

Modalità di impiego del reticolo:

1. Tarare la distanza di tiro a 100 iarde con qualsiasi ingrandimento.
2. Determinare la distanza dal bersaglio. Per stabilire la distanza con la massima accuratezza, usare un telemetro laser Bushnell (Scout DX 1000 ARC, G-Force DX ARC).
3. Impostare l'ingrandimento del cannocchiale sul valore massimo.
4. Prendere il punto di mira appropriato sul bersaglio desiderato. Se l'obiettivo è stato individuato a una distanza di 350 iarde, mantenere il punto di mira tra 300 e 400 iarde.

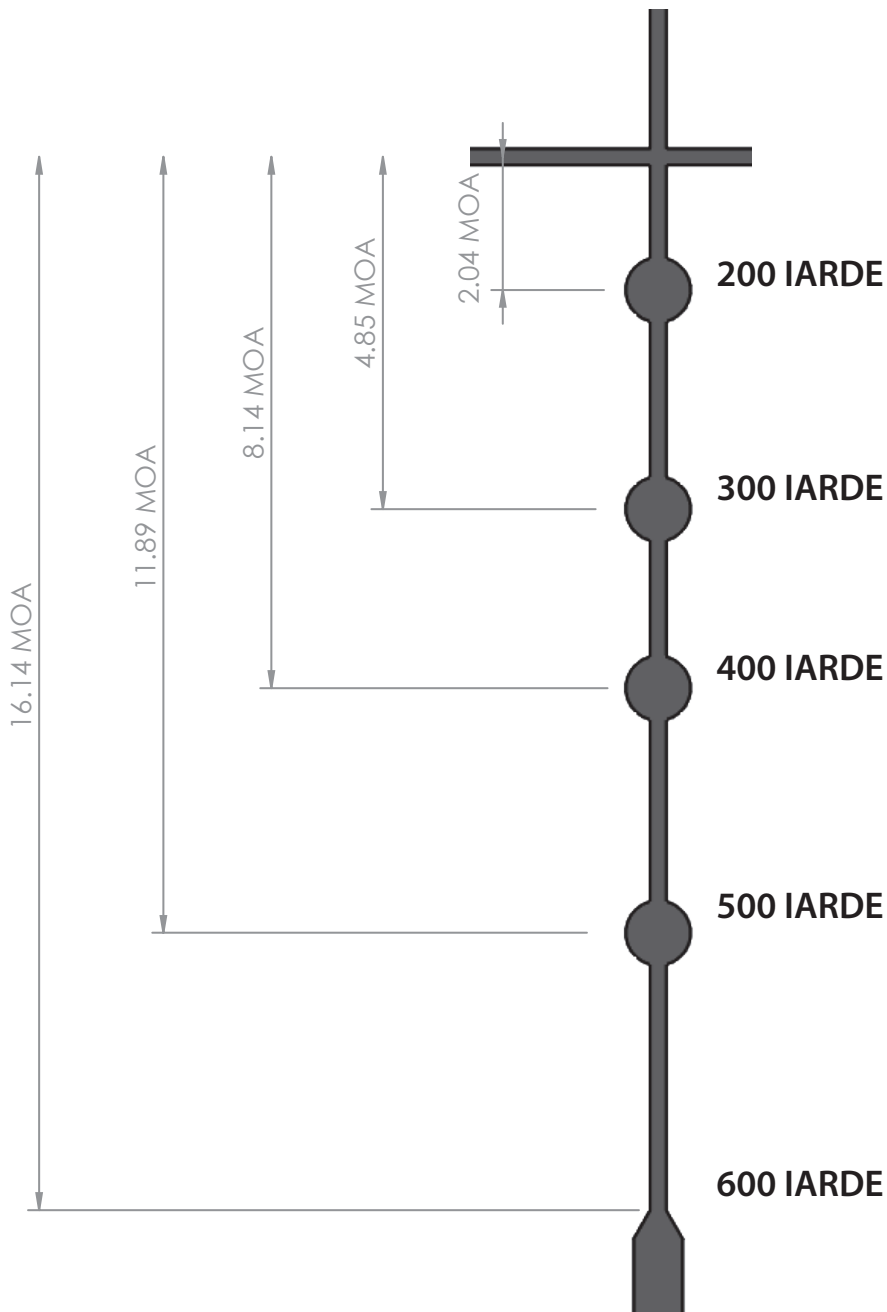

Riferimento di taratura

Distanza di azzeramento: 100 iarde

Carico munizioni: 168-175 gr 0,308, velocità bocca 2600

RETICOLO TATTICO .223/5.56 BDC

I cannocchiali con reticolo .223/5.56 BDC sono progettati per essere azzerati a 100 iarde, con punti di mira calibrati ogni fino a 600 iarde. Questo reticolo è calibrato per l'uso con munizioni calibro 223 Rem/5,56 caricate con proiettili a grana 55-62. Trovandosi nella posizione primo piano focale nel raggio del cannocchiale, il reticolo .223/5.56 BDC sarà preciso per tutti i bersagli con qualsiasi ingrandimento.

Modalità di impiego del reticolo:

1. Tarare la distanza di tiro a 100 iarde con qualsiasi ingrandimento.
2. Determinare la distanza dal bersaglio.
3. Prendere il punto di mira appropriato sul bersaglio desiderato. Se l'obiettivo è stato individuato a una distanza di 350 iarde, mantenere il punto di mira tra 300 e 400 iarde.

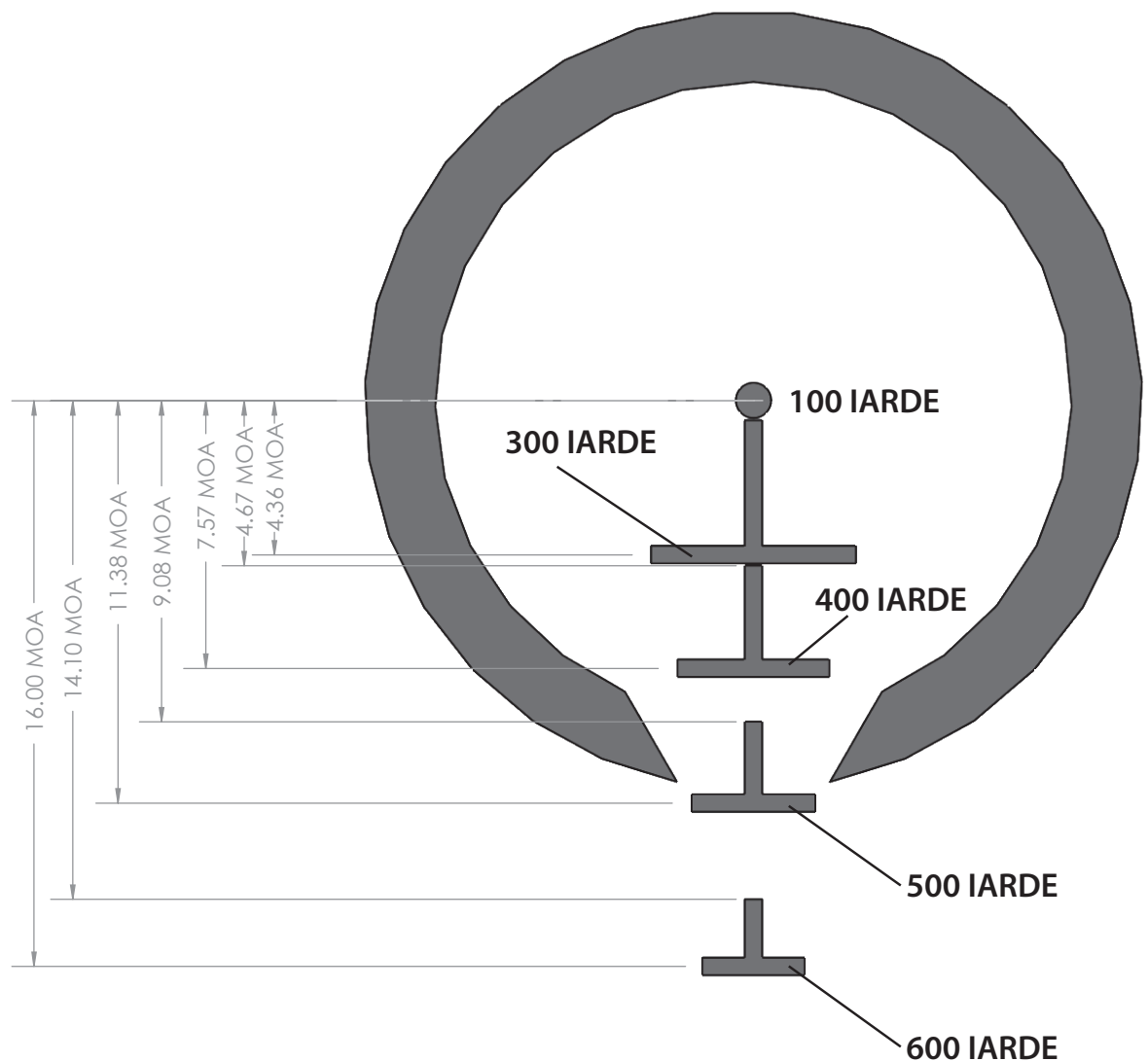

Riferimento di taratura

Distanza di azzeramento: 100 iarde

Carico munizioni: 55-62 gr 0,223, velocità bocca 2875

RETICOLO DROP ZONE 6.5 CREEDMOOR

Il reticolo Drop Zone 6.5 è ideale per l'uso con cartucce Creedmoor da 6,5 in applicazioni di tiro al bersaglio e caccia. Dopo avere inizialmente tarato la distanza di tiro e stabilito un punto di mira a 100 iarde usando il centro del reticolo, la compensazione di caduta del proiettile sarà indicata dai punti sottostanti per distanze da 200 a 500 iarde (la parte inferiore del mirino può essere utilizzata per 600 iarde).

La figura a destra riporta uno schema dettagliato del reticolo Drop Zone 6.5.

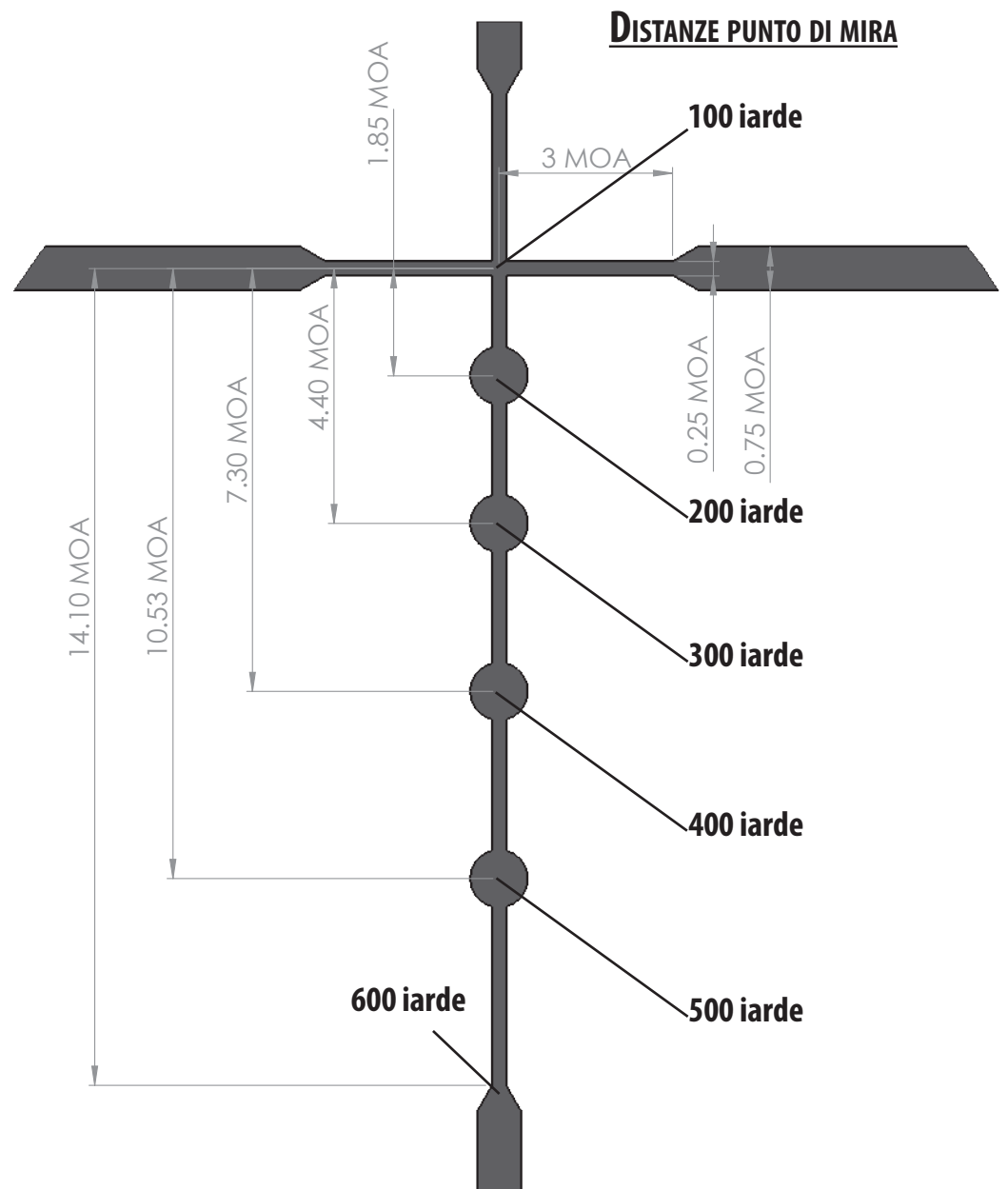

Riferimento di taratura

Distanza di azzeramento: 100 iarde

Carico munizioni: 140 gr Open Tip Match 6.5 Creedmoor, velocità bocca 2700 FPS

RETICOLO BTR-300 BLACKOUT

Il reticolo BTR-300 può essere utilizzato con carichi di velocità subsonici e supersonici. Quando si utilizzano i carichi subsonici, la distanza di tiro deve essere tarata a 50 iarde con punti di mira a 100 e 125 iarde. Per i carichi supersonici, tarare la distanza di tiro del cannocchiale a 100 metri. I due punti inferiori possono essere utilizzati per le distanze di 235 e 300 iarde.

La figura a destra riporta uno schema dettagliato del reticolo BTR-300.

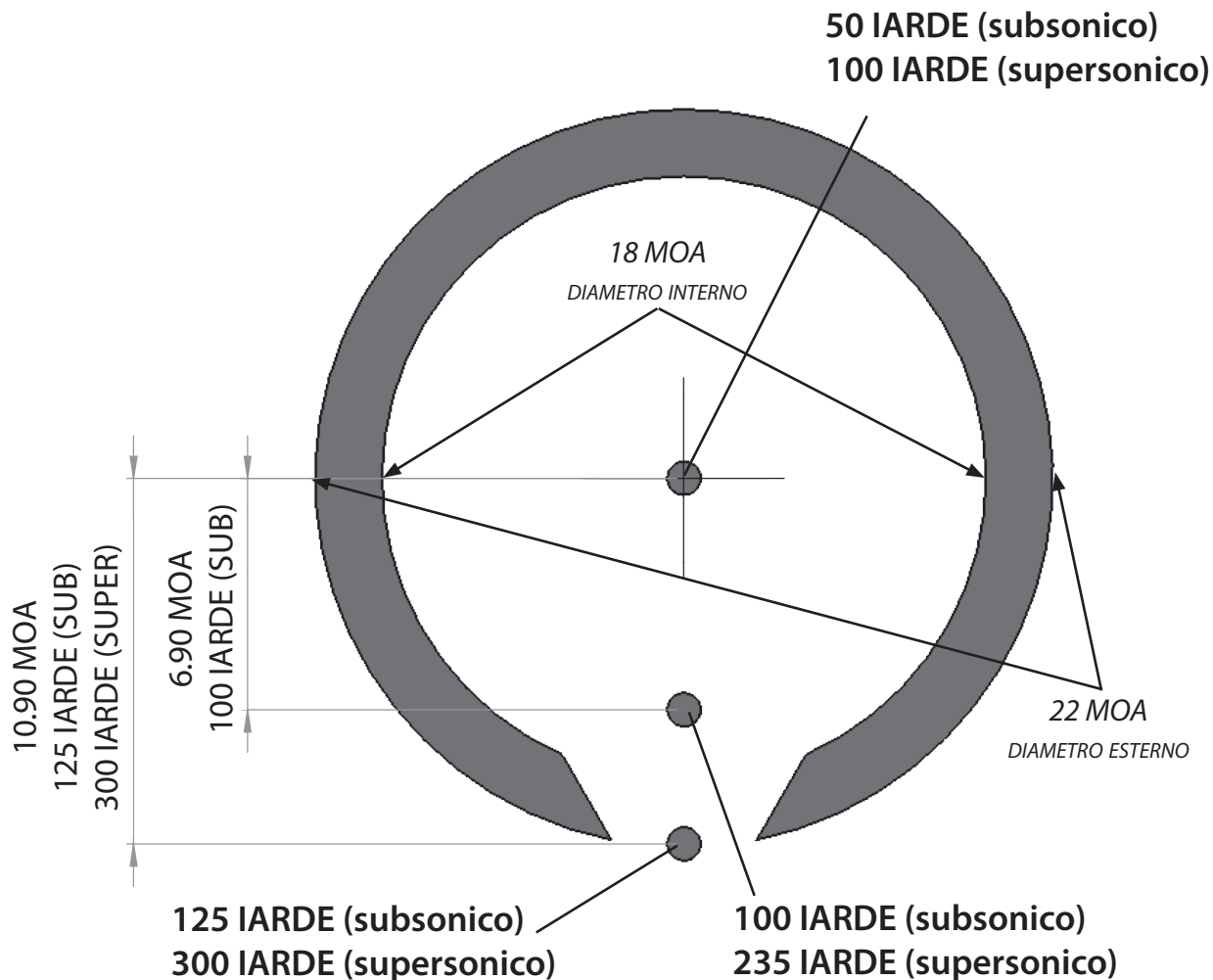

Riferimento di taratura

Distanza di azzeramento: 50 iarde (carichi subsonici) o 100 iarde (carichi supersonici)

Carico munizioni: 150 gr subsonico 300 Blackout, velocità bocca 1900 FPS

220 gr supersonico 300 Blackout, velocità bocca 1000 FPS

IL RETICOLO ILLUMINATO "WINDHOLD".

Il reticolo WindHold è un versatile reticolo basato su MRAD. Se abbinato a un secondo cannocchiale da puntamento sul piano focale (SFP), viene calibrato al massimo ingrandimento.

Questo reticolo è comunemente abbinato ai cannocchiali da puntamento Bushnell che hanno torrette di elevazione BDC.

Questo design del reticolo esiste sia come versione non illuminata che illuminata a seconda del modello di cannocchiale scelto.

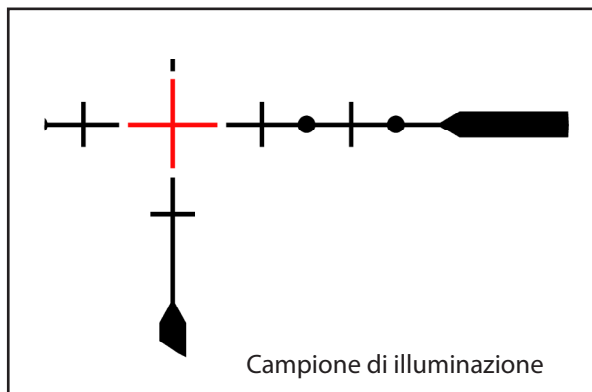
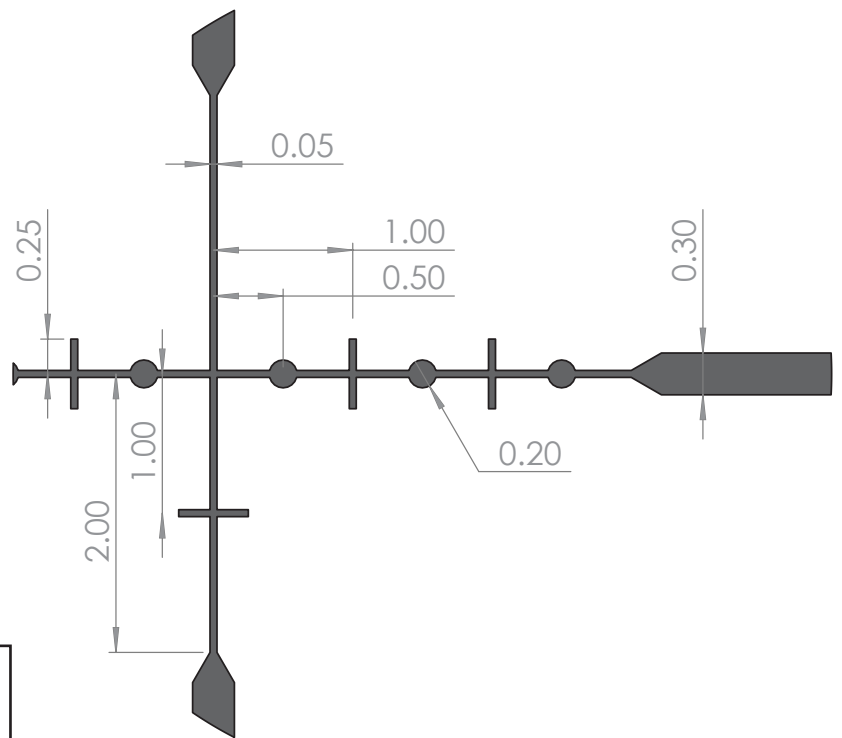
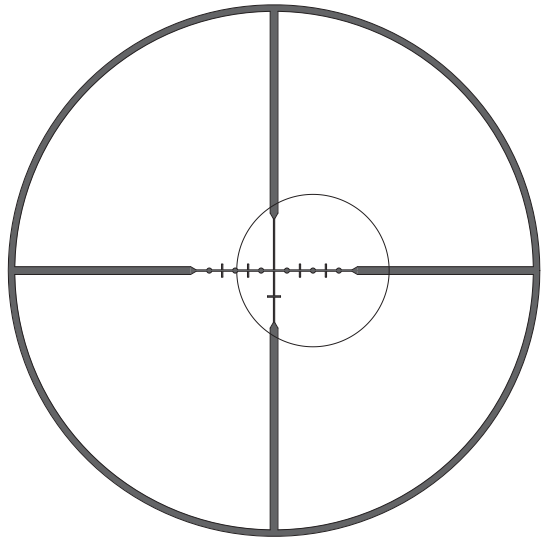

Riferimento di calibrazione

Zero per il reticolo è la scelta dell'utente, ma se si utilizzano torrette BDC, la distanza zero dovrebbe essere 100 yd.

MODELLI CON RETICOLI ILLUMINATI

La "terza manopola" insieme alle torrette di alzo e deriva è un comando di regolazione della luminosità (non una manopola di messa a fuoco laterale), numerato da 0 a 11 (Fig. 1). Per aumentare la luminosità, impostare il comando su un numero maggiore (opposto al punto dell'indice bianco). Per spegnere l'illuminazione e quindi riporre il cannocchiale, portare la manopola su "0". Per sostituire la batteria, rimuovere il tappo dalla manopola di regolazione della luminosità servendosi di una moneta e inserire una batteria CR2032 con il segno "+" rivolto verso l'alto (Fig. 2).



GARANZIA BUSHNELL IRONCLAD

I prodotti fabbricati a partire da aprile 2017 sono coperti dalla **Garanzia Bushnell Ironclad**. La Garanzia Ironclad è una garanzia a vita completa che copre la vita utile di questo prodotto. Ogni prodotto ha una durata di vita definita, che può variare da 1 a 30 anni. La durata di questo prodotto è riportata sul sito Web elencato di seguito e/o sulla pagina Web Bushnell specifica di questo prodotto.

Si garantisce che questo prodotto è esente da difetti di materiali e di lavorazione e che soddisferà tutti gli standard di prestazioni rappresentati per tutta la durata di vita del prodotto. Se questo prodotto non funziona correttamente a causa di un difetto coperto provvederemo, a nostra esclusiva discrezione, a ripararlo o sostituirlo e rispedirlo gratuitamente. Questa garanzia è completamente trasferibile e non richiede ricevuta, scheda di garanzia o registrazione del prodotto. La presente garanzia non copre quanto segue: componenti elettronici, batterie, danni estetici, danni causati dalla mancata corretta manutenzione del prodotto, perdita, furto, danni dovuti a riparazione, modifica o smontaggio non autorizzati, danni intenzionali, uso improprio o abuso e normale usura. La presente Garanzia decade se la data stampata o altri codici di serializzazione sono stati rimossi dal prodotto.

Per visualizzare la garanzia completa e trovare dettagli su come richiedere l'assistenza in garanzia, visitare il nostro sito Web all'indirizzo www.bushnell.com/warranty. In alternativa, è possibile richiedere una copia della garanzia chiamandoci al numero 1-800-423-3537 o scrivendoci a uno dei seguenti indirizzi:

U.S.A.
Bushnell Holdings, Inc.
Attn.: Repairs
9200 Cody
Overland Park, Kansas 66214

CANADA
Bushnell Holdings, Inc.
Attn.: Repairs
140 Great Gulf Drive, Unit # B
Vaughan, Ontario L4K 5W5

©2017 Bushnell Holdings, Inc.



For further questions or additional information please contact:

Bushnell Outdoor Products
9200 Cody, Overland Park, Kansas 66214
(800) 423-3537
www.bushnell.com

©2022 Bushnell Outdoor Products